

Fensterbänke Ecomur Typ EJS50

Standardausführung

Wunschtermin:

Seite: von

Objekt:		Liefertermin:	Index	Auftragsbez. Zeiterfassung:
Nr. ext.		zus.mit:	Kundenauftrags-Nr.	
Unternehmer:		<input type="checkbox"/> Avis:	Datum:	
		Hr./ Fr.:		
		<input type="checkbox"/> auf Abruf: Sped. Werk Frick Tel:+41-62-865 74 29		
	Tel. Fax	<input type="checkbox"/> Lastwagenkran	Sachbearbeiter:	
		<input type="checkbox"/> nur Motorwagen möglich	Aussendienst:	
Architekt:		Lieferung	bitte wählen...	
		Besteller:		
		Verrechnung:		

Typ EJS50 ohne Anschlussnocken

Ansicht von aussen
 Aufbordung U
 15, 20, 25 mm (Standard)
 10, 30, 50 mm (auf Best.)
 Abbordung A 15 mm

Teilschnitt
 integriertes Fugenblech F 25 mm

Ausführung der Bank-Enden

ohne Auf- oder Abbordung O

mit Aufbordung aus:
 Glasfaserbeton U

mit Abbordung aus:
 Glasfaserbeton A

mit Fugenblech F integriert

Gegenstück zu Fugenblech GF (geschlitzt)

ca. 35

mit Schutzfolie (Zuschlag)

Zubehör

Fugenblech 40 mm (lose) s. separate Liste

geschlitzte Bank-Enden (GF) erforderlich

mm Dämmstärke

Farbe hellgrau

hydrophobiert

Pos	Stückzahl Total	Typ	Bankbreite mm	Bank-Enden Ansicht von aussen (O, U, A etc.)		Aufbordungsdicke mm	Totallänge L mm	Ausmass m	gestossen	Bemerkungen schneiden aus Typ	Winkel pro El.		Teillieferungen					
				links	rechts						MF	MS						
		EJS50																
		EJS50																
		EJS50																
		EJS50																
		EJS50																
		EJS50																
		EJS50																
		EJS50																
Total										Total	Gewicht:							
				Fugendichtband grau 12/2-6, 12.0 m		St.												
Montagekleber				Fugendichtband schwarz 15/5-12, 5.6 m		St.	Fugendichtstoff (Kart. 290 ml), lichtgrau RAL 7035		St.									
(Kartusche 290 ml) St.				Klebdichtstoff (Kart. 290 ml)		St.	Montagewinkel für Fensterb. Typ		St.									
Primer (Dose 200 ml) St.				Thermostop Typ		St.	für Schwellen Typ		St.									
Durch Stahlton Bauteile AG auszufüllen		Aufbordung Glasfaserbeton U	Abbordung A	Gehrungsschnitt G	Aussparung ASE ASK	Fugenblech integriert F F (Gehrung)	Gegenstück zu Fugenblech GF	fabriziert	verladebereit									

M.1005D204.2e / 1 Fensterbaenke_170116z

Fensterbänke Ecomur Typ EJS90

Standardausführung

Wunschtermin:

Seite: von

Objekt:	Liefertermin:	Index	Auftragsbez. Zeiterfassung:
Nr. ext.	zus.mit:	Kundenauftrags-Nr.	
Unternehmer:	<input type="checkbox"/> Avis: Hr./ Fr.: <input type="checkbox"/> auf Abruf: Sped. Werk Frick Tel:+41-62-865 74 29 <input type="checkbox"/> Lastwagenkran <input type="checkbox"/> nur Motorwagen möglich	Datum: Sachbearbeiter: Aussendienst:	
Architekt:	Tel. Fax	Lieferung bitte wählen...	
Besteller:		Verrechnung:	

Typ EJS90

ohne Anschlussnocken

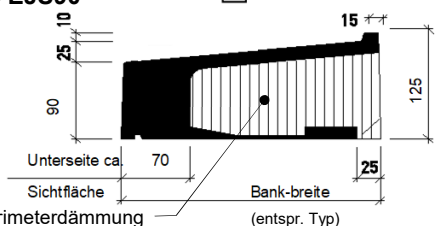

Typ	Bankbreite	Typ	Bankbreite
EJS90	225	EJS90	< 225 (Zuschlag)
EJS90	250		
EJS90	275		
EJS90	300		
EJS90	325		

Zubehör

Fugenblech 40 mm (lose) s. separate Liste

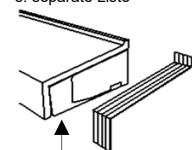

geschlitzte Bank-Enden (GF) erforderlich

Ansicht von aussen

Aufbordung U
15, 20, 25 mm (Standard)
10, 30, 50 mm (auf Best.)

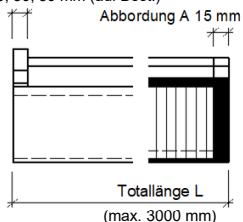

Teilschnitt

integriertes Fugenblech F
25 mm



Ausführung der Bank-Enden

ohne Auf- oder Abbordung O

mit Aufbordung aus: Glasfaserbeton U

mit Abbordung aus: Glasfaserbeton A

mit Fugenblech F integriert

Gegenstück zu Fugenblech GF (geschlitzt)

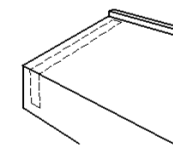
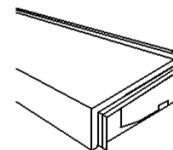
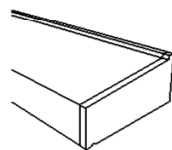
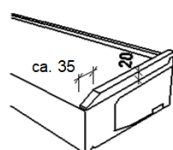
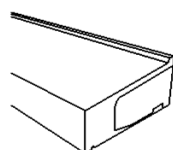

mit Schutzfolie (Zuschlag)

mm Dämmstärke

Farbe hellgrau

hydrophobiert

Pos	Stückzahl Total	Typ	Bankbreite mm	Bank-Enden Ansicht von aussen (O, U, A etc.)		Aufbordungsdicke mm	Totallänge L mm	Ausmass m	gestossen	Bemerkungen schneiden aus Typ	Winkel pro El.		Teillieferungen					
				links	rechts						MF	MS						
		EJS90																
		EJS90																
		EJS90																
		EJS90																
		EJS90																
		EJS90																
		EJS90																
		EJS90																
		EJS90																
Total							Total					Gewicht:						

		Fugendichtband grau 12/2-6, 12,0 m		St.													
Montagekleber		Fugendichtband schwarz 15/5-12, 5,6 m		St.	Fugendichtstoff (Kart. 290 ml), lichtgrau RAL 7035		St.										
(Kartusche 290 ml)		St.		Klebdichtstoff (Kart. 290 ml)		St.		Montage- winkel		für Fensterb. Typ		St.					
Primer (Dose 200 ml)		St.		Thermostop Typ		St.				für Schwellen Typ		St.					
Durch Stahlton Bauteile AG auszufüllen		Aufbordung Glasfaserbeton U		Abbordung A		Gehrungschnitt G		Aussparung ASE ASK		Fugenblech integriert F F (Gehrung)		Gegenstück zu Fugenblech GF		fabriziert		verladebereit	

M.1005D204.3b / 1 Fensterbaenke_170116z

Fensterbänke Ecomur Typ E50

Standardausführung

Wunschtermin:

Seite: von

Objekt:		Liefertermin:		Index	Auftragsbez. Zeiterfassung:
Nr. ext.		zus.mit:		Kundenauftrags-Nr.	
Unternehmer:		<input type="checkbox"/> Avis: Hr./ Fr.: <input type="checkbox"/> auf Abruf: Sped. Werk Frick Tel:+41-62-865 74 29 <input type="checkbox"/> Lastwagenkran <input type="checkbox"/> nur Motorwagen möglich		Datum: Sachbearbeiter: Aussendienst:	
	Tel. Fax	Lieferung bitte wählen...			
Architekt:		Besteller:			
		Verrechnung:			

Typ E50 ohne Anschlussnocken

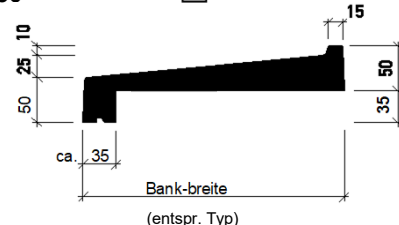

Ansicht von aussen
Aufbordung U
15, 20, 25 mm (Standard)
10, 30, 50 mm (auf Best.)

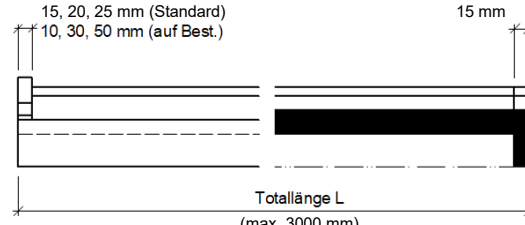

Teilschnitt
Abbordung A
15 mm

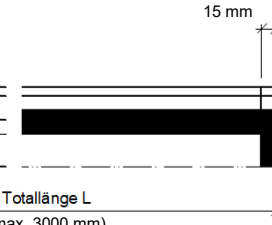

Ausführung der Bank-Enden
 ohne Auf- oder Abbordung O
 mit Aufbordung aus: Glasfaserbeton U
 mit Abbordung aus: Glasfaserbeton A

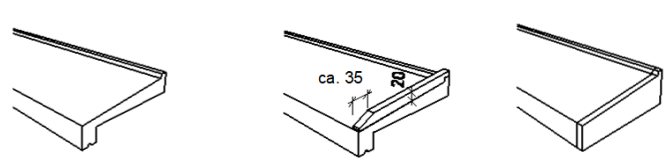

mit Schutzfolie (Zuschlag)

Typ	Bankbreite	Typ	Bankbreite
E50	225	E50	< 225 (Zuschlag)
E50	250		
E50	275		
E50	300		
E50	325		
E50	350		

Zubehör
 Fugenblech 40 mm (lose)
s. separate Liste

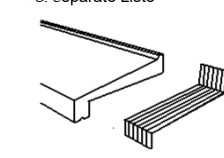

mm Dämmstärke

Farbe hellgrau

hydrophobiert

Pos	Stückzahl Total	Typ	Bankbreite mm	Bank-Enden Ansicht von aussen (O, U, A etc.)		Aufbordungsdicke mm	Totallänge L mm	Ausmass m	gestossen	Bemerkungen schneiden aus Typ	Winkel pro El.		Teillieferungen					
				links	rechts						MF	MS						
		E50																
		E50																
		E50																
		E50																
		E50																
		E50																
		E50																
		E50																
		E50																
Total							Total						Gewicht:					

		Fugendichtband grau 12/2-6, 12,0 m		St.													
Montagekleber		Fugendichtband schwarz 15/5-12, 5,6 m		St.		Fugendichtstoff (Kart. 290 ml), lichtgrau RAL 7035		St.									
(Kartusche 290 ml)		St.		Klebdichtstoff (Kart. 290 ml)		St.		Montagewinkel		für Fensterb. Typ		St.					
Primer (Dose 200 ml)		St.		Thermostop Typ		St.				für Schwellen Typ		St.					
Durch Stahlton Bauteile AG auszufüllen		Aufbordung Glasfaserbeton U		Abbordung A		Gehrungschnitt G		Aussparung ASE ASK				fabriziert		verladebereit			

M.1005D204.1e / 1 Fensterbaenke_170116z

Fensterbänke Ecomur Typ E30

Standardausführung

Wunschtermin:

Seite: von

Objekt:		Liefertermin:	Index	Auftragsbez. Zeiterfassung:
Nr. ext.		zus.mit:	Kundenauftrags-Nr.	
Unternehmer:		<input type="checkbox"/> Avis:		
		Hr./ Fr.:		
		<input type="checkbox"/> auf Abruf: Sped. Werk Frick		
		Tel:+41-62-865 74 29		
		<input type="checkbox"/> Lastwagenkran		
		<input type="checkbox"/> nur Motorwagen möglich		
	Tel. Fax	Lieferung	bitte wählen...	
Architekt:		Besteller:		
		Verrechnung:		

Typ E30 ohne Anschlussnocken

Typ	Bankbreite	Typ	Bankbreite
E30	225	E30	< 225 (Zuschlag)
E30	250		
E30	275		
E30	300		
E30	325		
E30	350		

Ansicht von aussen
 Aufbordung U
 15, 20, 25 mm (Standard)
 10, 30, 50 mm (auf Best.)

Teilschnitt
 Abbordung A
 15 mm

Ausführung der Bank-Enden
 ohne Auf- oder Abbordung O
 mit Aufbordung aus: Glasfaserbeton U
 mit Abbordung aus: Glasfaserbeton A

mit Schutzfolie (Zuschlag)

Zubehör
 Fugenblech 40 mm (lose) s. separate Liste

mm Dämmstärke

Farbe hellgrau

hydrophobiert

Pos	Stückzahl Total	Typ	Bankbreite mm	Bank-Enden Ansicht von aussen (O, U, A etc.)		Aufbordungsdicke mm	Totallänge L mm	Ausmass m	gestossen	Bemerkungen schneiden aus Typ	Winkel pro El. MF	Teillieferungen			
				links	rechts										
		E30													
		E30													
		E30													
		E30													
		E30													
		E30													
		E30													
		E30													
		E30													

Total		Total		Gewicht:	
		Fugendichtband grau 12/2-6, 12.0 m	St.		
Montagekleber		Fugendichtband schwarz 15/5-12, 5.6 m	St.	Fugendichtstoff (Kart. 290 ml), lichtgrau RAL 7035	St.
(Kartusche 290 ml)	St.	Klebdichtstoff (Kart. 290 ml)	St.	Montage- für Fensterb. Typ	St.
Primer (Dose 200 ml)	St.	Thermostop Typ	St.	winkel	
Durch Stahlton Bauteile AG auszufüllen	Aufbordung Glasfaserbeton U	Abbordung A	Gehrungs-schnitt G	Aussparung ASE ASK	fabriziert verladebereit

M.1005D201.1d / 1 Fensterbaenke_170116z

Schwellen Ecomur Typ EDS15

Standardausführung

Wunschtermin:

Seite: von

Objekt:		Liefertermin:	Index	Auftragsbez. Zeiterfassung:
Nr. ext.		zus.mit:	Kundenauftrags-Nr.	
Unternehmer:	Tel. Fax	<input type="checkbox"/> Avis: Hr./ Fr.: <input type="checkbox"/> auf Abruf: Sped. Werk Frick Tel:+41-62-865 74 29 <input type="checkbox"/> Lastwagenkran <input type="checkbox"/> nur Motorwagen möglich	Datum:	
Architekt:		Lieferung bitte wählen...	Sachbearbeiter:	
		Besteller:	Aussendienst:	
		Verrechnung:		

Typ EDS15

ohne Anschlussnocken

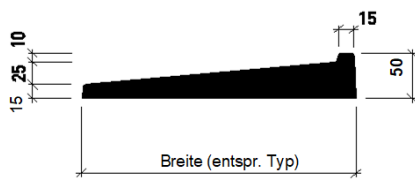

Typ	Bankbreite	Typ	Bankbreite
EDS15	225	EDS15	< 225 (Zuschlag)
EDS15	250		
EDS15	275		
EDS15	300		
EDS15	325		
EDS15	350		

Zubehör

Fugenblech 40 mm (lose)
s. separate Liste

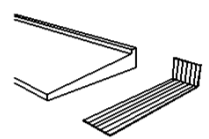

Ansicht von aussen

Aufbordung U
15, 20, 25 mm (Standard)
10, 30, 50 mm (auf Best.)

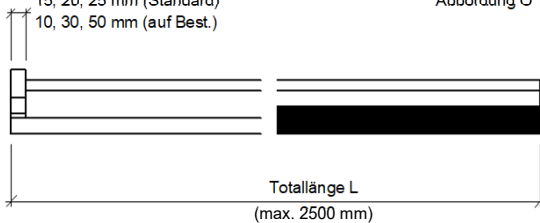

Teilschnitt

ohne Auf- oder
Abbordung O

Ausführung der Schwellen-Enden

ohne Auf- oder
Abbordung O

mit Aufbordung aus:
 Glasfaserbeton U

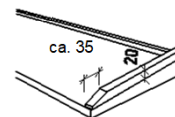
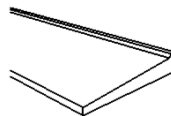

mit Schutzfolie (Zuschlag)

mm Dämmstärke

Farbe hellgrau

hydrophobiert

Pos	Stückzahl Total	Typ	Bankbreite mm	Schwellen-Enden Ansicht von aussen (O, U etc.)		Aufbordungs- dicke mm	Totallänge L mm	Ausmass m	gestossen	Bemerkungen schneiden aus Typ	Teillieferungen				
				links	rechts										
		EDS15													
		EDS15													
		EDS15													
		EDS15													
		EDS15													
		EDS15													
		EDS15													
		EDS15													
Total							Total				Gewicht:				
				Fugendichtband grau 12/2-6, 12,0 m		St.									
Montagekleber				Fugendichtband schwarz 15/5-12, 5,6 m		St.	Fugendichtstoff (Kart. 290 ml), lichtgrau RAL 7035				St.				
(Kartusche 290 ml)				Klebdichtstoff (Kart. 290 ml)		St.									
Durch Stahlton Bauteile AG auszufüllen		Aufbordung Glasfaserbeton U		Gehrungs-schnitt G		Aussparung ASE ASK				fabriziert		verladebereit			

M.1005D201.1d / 1 Fensterbaenke_170116z

Fensterbänke Ecomur Typ EN50

Standardausführung

Wunschtermin:

Seite: von

Objekt:		Liefertermin:	Index	Auftragsbez. Zeiterfassung:
Nr. ext.		zus.mit:	Kundenauftrags-Nr.	
Unternehmer:		<input type="checkbox"/> Avis:		
		Hr./ Fr.:		
		<input type="checkbox"/> auf Abruf: Sped. Werk Frick		
		Tel:+41-62-865 74 29		
		<input type="checkbox"/> Lastwagenkran		
		<input type="checkbox"/> nur Motorwagen möglich		
	Tel. Fax	Lieferung bitte wählen...	Datum:	
Architekt:		Besteller:	Sachbearbeiter:	
		Verrechnung:	Aussendienst:	

Typ EN50

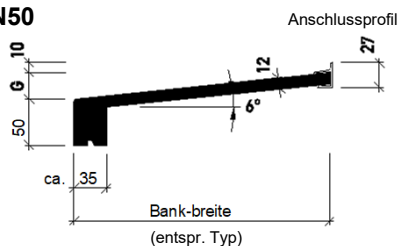

Typ	Bankbreite	G	Typ	Bankbreite	G
EN50	150	16	EN50	225	24
EN50	175	18	EN50	250	26
EN50	200	21	EN50	275	29
			EN50	300	32
			EN50	325	34
			EN50	350	36

EN50 <150 (Zuschlag)

Zubehör

Fugenblech 40 mm (lose) s. separate Liste

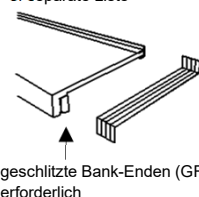

Ansicht von aussen

Aufbordung U
15, 20, 25 mm (Standard)
10, 30, 50 mm (auf Best.)

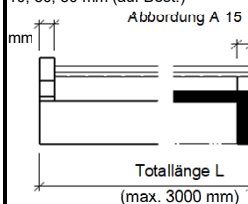

Teilschnitt

integriertes Fugenblech F 25 mm



Ausführung der Bank-Enden

ohne Auf- oder Abbordung O

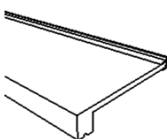

mit Aufbordung aus: Glasfaserbeton U

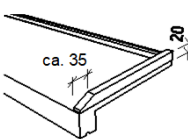

mit Abbordung aus: Glasfaserbeton A

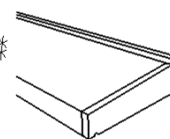

mit Fugenblech F integriert

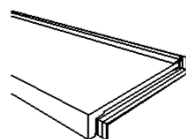

Gegenstück zu Fugenblech GF (geschlitzt)

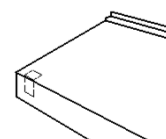

mit Schutzfolie (Zuschlag)

mm Dämmstärke

Farbe hellgrau

hydrophobiert

Pos	Stückzahl Total	Typ	Bankbreite mm	Bank-Enden Ansicht von aussen (O, U, A etc.)		Aufbordungsdicke mm	Totallänge L mm	Ausmass m	gestossen	Bemerkungen	Winkel pro El. MR	Teillieferungen						
				links	rechts													
		EN50																
		EN50																
		EN50																
		EN50																
		EN50																
		EN50																
		EN50																
		EN50																
Total							Total					Gewicht:						
				Fugendichtband grau 12/2-6, 12.0 m		St.												
				Fugendichtband schwarz 15/5-12, 5.6 m		St.												
				Klebdichtstoff (Kart. 290 ml)		St.												
				Thermostop Typ		St.												
				Montagekleber (Kartusche 290 ml)		St.												
				Primer (Dose 200 ml)		St.												
				Montagewinkel		St.												
				für Fensterb. Typ		St.												
				<input type="checkbox"/> Auflegewinkel/-keil s. separate Stücklisten														
Durch Stahlton Bauteile AG auszufüllen		Aufbordung Glasfaserbeton U		Abbordung A		Gehrungs-schnitt G		Aussparung ASE ASK		Fugenblech integriert F F (Gehrung)		Gegenstück zu Fugenblech GF		fabriziert		verladebereit		

M.1005D205.2e / 1 Fensterbaenke_170116z

Fensterbänke Ecomur Typ ER50

Standardausführung

Wunschtermin:

Seite: von

Objekt:		Liefertermin:	Index	Auftragsbez. Zeiterfassung:
Nr. ext.		zus.mit:	Kundenauftrags-Nr.	
Unternehmer:	Tel. Fax	<input type="checkbox"/> Avis: Hr./ Fr.: <input type="checkbox"/> auf Abruf: Sped. Werk Frick Tel:+41-62-865 74 29 <input type="checkbox"/> Lastwagenkran <input type="checkbox"/> nur Motorwagen möglich	Datum: Sachbearbeiter: Assistent:	
Architekt:		Lieferung	bitte wählen...	
		Besteller:		
		Verrechnung:		

Typ ER50

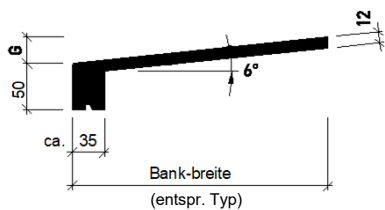

Typ	Bank-breite	G	Typ	Bank-breite	G
ER50	150	16	ER50	225	24
ER50	175	18	ER50	250	26
ER50	200	21	ER50	275	29
			ER50	300	32
			ER50	325	34
			ER50	350	36

ER50 <150 (Zuschlag)

Zubehör

Fugenblech 40 mm (lose)
s. separate Liste

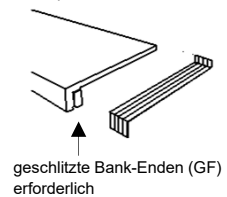

Ansicht von aussen

Aufbordung U
15, 20, 25 mm (Standard)
10, 30, 50 mm (auf Best.)

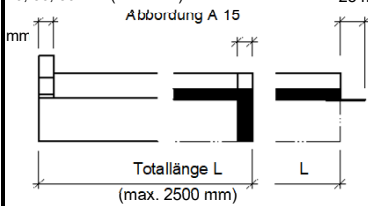

Teilschnitt

integriertes
Fugenblech F
25 mm

Ausführung der Bank-Enden

ohne Auf- oder
Abbordung O

mit Aufbordung aus:
 Glasfaserbeton U

mit Abbordung aus:
 Glasfaserbeton A

mit Fugenblech F
 integriert

Gegenstück zu
 Fugenblech GF
(geschlitzt)

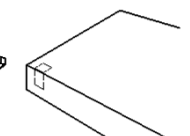
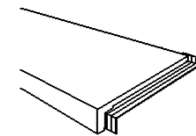
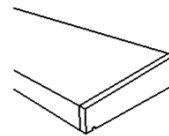
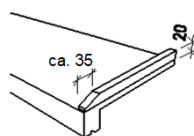
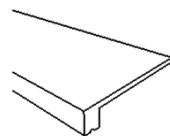

mit Schutzfolie (Zuschlag)

mm Dämmstärke

Farbe hellgrau

hydrophobiert

Pos	Stückzahl Total	Typ	Bank-breite mm	Bank-Enden Ansicht von aussen (O, U, A etc.)		Aufbordungsdicke mm	Totallänge L mm	Ausmass m	gestossen	Bemerkungen	Winkel pro El. MR	Teillieferungen			
				links	rechts										
		ER50													
		ER50													
		ER50													
		ER50													
		ER50													
		ER50													
		ER50													
		ER50													
		ER50													
Total							Total					Gewicht:			
						Fugendichtband grau 12/2-6, 12.0 m		St.							
						Fugendichtband schwarz 15/5-12, 5.6 m		St.	Fugendichtstoff (Kart. 290 ml), lichtgrau RAL 7035						
						Klebdichtstoff (Kart. 290 ml)		St.	Montage- winkel						
						Thermostop Typ		St.	für Fensterb. Typ <input type="checkbox"/> Auflegewinkel/-keil s. separate Stücklisten						
Durch Stahlton Bauteile AG auszufüllen		Aufbordung Glasfaserbeton U	Abbordung A	Gehrungs-schnitt G	Aussparung ASE	ASK	Fugenblech integriert F	F (Gehrung)	Gegenstück zu Fugenblech GF	fabriziert	verladebereit				

M.1005D205.1d / 1 Fensterbaenke_170116z

Fensterbänke Ecomur Typ ENT50

Standardausführung

Wunschtermin:

Seite: von

Objekt:		Liefertermin:	Index	Auftragsbez. Zeiterfassung:
Nr. ext.		zus.mit:		
Unternehmer:		<input type="checkbox"/> Avis:	Kundenauftrags-Nr.	
		<input type="checkbox"/> Hr./Fr.:		
		<input type="checkbox"/> auf Abruf: Sped. Werk Frick		
		<input type="checkbox"/> Tel:+41-62-865 74 29		
		<input type="checkbox"/> Lastwagenkran	Datum:	
		<input type="checkbox"/> nur Motorwagen möglich	Sachbearbeiter:	
	Tel. Fax	Lieferung bitte wählen...	Aussendienst:	
Architekt:		Besteller:		
		Verrechnung:		

Typ ENT50

Anschlussprofil

Dämmungseinlage

Perimeterdämmung EPS (Fensterbank)

Typ	Bankbreite	G	Typ	Bankbreite	G
ENT50	150	16	ENT50	300	32
ENT50	175	18	ENT50	325	34
ENT50	200	21	ENT50	350	36
ENT50	225	24	ENT50	375	39
ENT50	250	26	ENT50	400	42
ENT50	275	29	ENT50	425	45
ENT50			ENT50	450	47

Zubehör

Fugenblech 40 mm (lose) s. separate Liste

geschlitzte Bank-Enden (GF) erforderlich

Ausführung der Bank-Enden

Ansicht von aussen **Teilschnitt** **Ausführung der Bank-Enden**

Aufbordung U: 15, 20, 25 mm (Standard), 10, 30, 50 mm (auf Best.)

integriertes Fugenblech F Abbildung O 25 mm

mit Aufbordung aus: Glasfaserbeton U mit Abbordung aus: Glasfaserbeton A

mit Fugenblech F integriert Gegenstück zu Fugenblech GF (geschlitzt)

mit Schutzfolie (Zuschlag) mm Dämmstärke

Pos	Stückzahl Total	Typ	Bankbreite mm	Bank-Enden Ansicht von aussen (O, U, A etc.)		Aufbordungsdicke mm	Totallänge L mm	Ausmass m	gestossen	Bemerkungen	Winkel pro El. MR	Teillieferungen			
				links	rechts										
		ENT50													
		ENT50													
		ENT50													
		ENT50													
		ENT50													
		ENT50													
		ENT50													
		ENT50													
Total							Total					Gewicht:			
				Fugendichtband grau 12/2-6, 12.0 m			St.								
Montagekleber (Kartusche 290 ml)		St.		Fugendichtband schwarz 15/5-12, 5.6 m			St.	Fugendichtstoff (Kart. 290 ml), lichtgrau RAL 7035		St.					
Primer (Dose 200 ml)		St.		Klebdichtstoff (Kart. 290 ml)			St.	Montage-winkel für Fensterb. Typ		St.					
				Thermostop Typ			St.	<input type="checkbox"/> Auflegewinkel/-keil s. separate Stücklisten							
Durch Stahlton Bauteile AG auszufüllen	Aufbordung Glasfaserbeton U		Abbildung A	Gehrungs-schnitt G	Aussparung ASE ASK	Fugenblech integriert F F (Gehrung)	Gegenstück zu Fugenblech GF		fabriziert	verladebereit					

M.1005D205.3- / 1 Fensterbaenke_170116z

Fensterbänke Ecomur Typ ERT50

Standardausführung

Wunschtermin:

Seite: von

Objekt:		Liefertermin:	Index	Auftragsbez. Zeiterfassung:
Nr. ext.		zus.mit:	Kundenauftrags-Nr.	
Unternehmer:		<input type="checkbox"/> Avis:	Datum:	
		Hr./ Fr.:		
		<input type="checkbox"/> auf Abruf: Sped. Werk Frick Tel:+41-62-865 74 29		
	Tel. Fax	<input type="checkbox"/> Lastwagenkran	Sachbearbeiter:	
		<input type="checkbox"/> nur Motorwagen möglich	Aussendienst:	
Architekt:		Lieferung bitte wählen...		
		Besteller:		
		Verrechnung:		

Typ ERT50

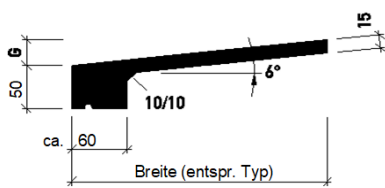

Dämmungseinlage

Perimeterdämmung

EPS (Fensterbank)

Typ	Bankbreite	G	Typ	Bankbreite	G
ERT50	150	16	ERT50	300	32
ERT50	175	18	ERT50	325	34
ERT50	200	21	ERT50	350	36
ERT50	225	24	ERT50	375	39
ERT50	250	26	ERT50	400	42
ERT50	275	29	ERT50	425	45
			ERT50	450	47

Zubehör

Fugenblech 40 mm (lose) s. separate Liste

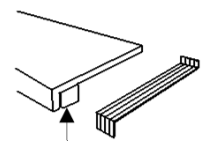

geschlitzte Bank-Enden (GF) erforderlich

Ansicht von aussen

Aufbordung U
15, 20, 25 mm (Standard)
10, 30, 50 mm (auf Best.)

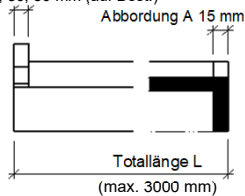

Teilschnitt

integriertes Fugenblech F
25 mm



Ausführung der Bank-Enden

ohne Auf- oder Abbordung O

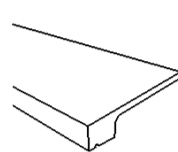

mit Aufbordung aus: Glasfaserbeton U

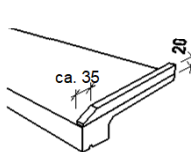

mit Abbordung aus: Glasfaserbeton A

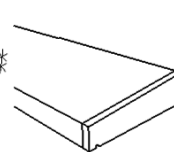

mit Fugenblech F integriert

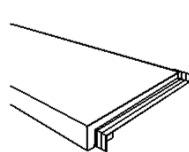

Gegenstück zu Fugenblech GF (geschlitzt)

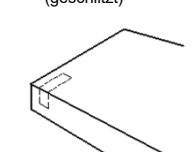

mit Schutzfolie (Zuschlag)

Dämmstärke

Farbe hellgrau

hydrophobiert

Pos	Stückzahl Total	Typ	Bankbreite mm	Bank-Enden Ansicht von aussen (O, U, A etc.)		Aufbordungsdicke mm	Totallänge L mm	Ausmass m	gestossen	Bemerkungen	Winkel pro El. MR	Teillieferungen					
				links	rechts												
		ERT50															
		ERT50															
		ERT50															
		ERT50															
		ERT50															
		ERT50															
		ERT50															
		ERT50															
Total							Total					Gewicht:					
				Fugendichtband grau 12/2-6, 12,0 m				St.									
Montagekleber (Kartusche 290 ml)				Fugendichtband schwarz 15/5-12, 5,6 m				St.	Fugendichtstoff (Kart. 290 ml), lichtgrau RAL 7035				St.				
Primer (Dose 200 ml)				Klebdichtstoff (Kart. 290 ml)				St.	Montagewinkel für Fensterb. Typ				St.				
				Thermostop Typ				St.	<input type="checkbox"/> Auflegewinkel/-keil s. separate Stücklisten								
Durch Stahlton Bauteile AG auszufüllen		Aufbordung Glasfaserbeton U		Abbordung A		Gehrungsschnitt G		Aussparung ASE ASK		Fugenblech integriert F F (Gehrung)		Gegenstück zu Fugenblech GF		fabriziert		verladebereit	

M.1005D205.3- / 1 Fensterbaenke_170116z

Fensterbänke Ecomur Typ ENT90

Standardausführung

Wunschtermin:

Seite: von

Objekt:		Liefertermin:	Index	Auftragsbez. Zeiterfassung:
Nr. ext.		zus.mit:	Kundenauftrags-Nr.	
Unternehmer:		<input type="checkbox"/> Avis:		
		Hr./ Fr.:		
		<input type="checkbox"/> auf Abruf: Sped. Werk Frick		
		Tel:+41-62-865 74 29		
		<input type="checkbox"/> Lastwagenkran		
		<input type="checkbox"/> nur Motorwagen möglich		
	Tel. Fax	Lieferung bitte wählen...	Datum:	
Architekt:		Besteller:	Sachbearbeiter:	
		Verrechnung:	Aussendienst:	

Typ ENT90

Typ	Bankbreite	G	Typ	Bankbreite	G
ENT90	225	24	ENT90	350	36
ENT90	250	26	ENT90	375	39
ENT90	275	29	ENT90	400	42
ENT90	300	32	ENT90	425	44
ENT90	325	34	ENT90	450	47

Zubehör

Fugenblech 40 mm (lose) s. separate Liste

geschlitzte Bank-Enden (GF) erforderlich

ENT90 <225 (Zuschlag)

Ansicht von aussen

Aufbordung U
15, 20, 25 mm (Standard)
10, 30, 50 mm (auf Best.)

Teilschnitt

integriertes Fugenblech F
25 mm

Ausführung der Bank-Enden

ohne Auf- oder Abbordung O

mit Aufbordung aus: Glasfaserbeton U

mit Abbordung aus: Glasfaserbeton A

mit Fugenblech F integriert

Gegenstück zu Fugenblech GF (geschlitzt)

mit Schutzfolie (Zuschlag)

mm Dämmstärke

Farbe hellgrau hydrophobiert

Pos	Stückzahl Total	Typ	Bankbreite mm	Bank-Enden Ansicht von aussen (O, U, A etc.)		Aufbordungsdicke mm	Totallänge L mm	Ausmass m	gestossen	Bemerkungen	Winkel pro El. MR	Teillieferungen			
				links	rechts										
		ENT90													
		ENT90													
		ENT90													
		ENT90													
		ENT90													
		ENT90													
		ENT90													
		ENT90													
Total							Total					Gewicht:			

		Fugendichtband grau 12/2-6, 12,0 m		St.									
Montagekleber		Fugendichtband schwarz 15/5-12, 5,6 m		St.		Fugendichtstoff (Kart. 290 ml), lichtgrau RAL 7035		St.					
(Kartusche 290 ml)		St.		Klebdichtstoff (Kart. 290 ml)		St.		Montagewinkel		für Fensterb. Typ		St.	
Primer (Dose 200 ml)		St.		Thermostop Typ		St.				<input type="checkbox"/> Auflegewinkel/-keil s. separate Stücklisten			
Durch Stahlton Bauteile AG auszufüllen	Aufbordung Glasfaserbeton U		Abbordung A	Gehrungsschnitt G	Aussparung ASE	ASK	Fugenblech integriert F	F (Gehrung)	Gegenstück zu Fugenblech GF	fabriziert	verladebereit		

M.1005Dxxx.x- / 1 Fensterbaenke_170116z

Fensterbankverbreiterung Ecomur Typ EV...

Spezialanfertigung

Wunschtermin:

Seite: von

Objekt:		Liefertermin:	Index	Auftragsbez. Zeiterfassung:
Nr. ext.		zus.mit:		
Unternehmer:		<input type="checkbox"/> Avis:	Kundenauftrags-Nr.	
		Hr./		
		Fr.:		
		<input type="checkbox"/> auf Abruf: Sped. Werk Frick	Datum:	
		Tel:+41-62-865 74 29	Sachbearbeiter:	
		<input type="checkbox"/> Lastwagenkran	Aussendienst:	
		<input type="checkbox"/> nur Motorwagen möglich		
	Tel.	Lieferung	bitte wählen...	
	Fax			
Architekt:		Besteller:		
		Verrechnung:		

Typ EV...

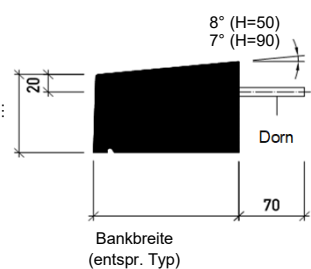

Typ	Bankbreite	Typ	Bankbreite
EV50	90	EV90	90
EV50	110	EV90	110
EV50	130	EV90	130
EV50	150	EV90	150
EV50	170	EV90	170

Grundriss

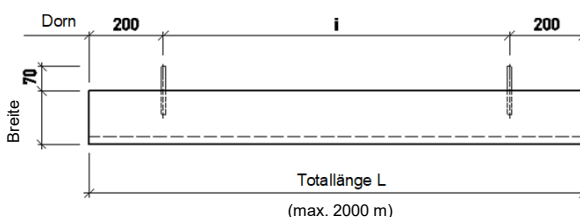

Anzahl der Dorne: min. 2 Stück pro Element
 Abstände der Dorne: $i \leq 1000$ mm Abstand zwischen den Dornen

Farbe hellgrau

hydrophobiert

Pos	Stückzahl Total	Typ	Bankbreite mm	Totallänge L mm	Ausmass m	Dorne		gestossen	Bemerkungen	Teillieferungen				
						pro El. Stück	Masse i mm							
		EV...												
		EV...												
		EV...												
		EV...												
		EV...												
		EV...												
		EV...												
		EV...												
		EV...												
		EV...												
		EV...												
		EV...												
		EV...												
Total				Total							Gewicht:			
			Fugendichtband grau 12/2-6, 12,0 m		St.									
Montagekleber			Fugendichtband schwarz 15/5-12, 5,6 m		St.	Fugendichtstoff (Kart. 290 ml), lichtgrau RAL 7035		St.						
(Kartusche 290 ml) St.			Klebdichtstoff (Kart. 290 ml)		St.									
Primer (Dose 200 ml) St.			Injektionsmörtel FIS VL 300 T (Kart. 300 ml) --> 1 Kartusche für ca. 12 Bohrlöcher		St.									
Durch Stahlton Bauteile AG auszufüllen	Gehrungs-schnitt G	Aussparung AS							fabriziert	verladebereit				

M.1005D209.1- / 1 Fensterbaenke_170116z

Fensterbänke Ecomur Typ EJES90

Standardausführung

Wunschtermin:

Seite: von

Objekt:		Liefertermin:	Index	Auftragsbez. Zeiterfassung:
Nr. ext.		zus.mit:	Kundenauftrags-Nr.	
Unternehmer:	Tel. Fax	<input type="checkbox"/> Avis: Hr./Fr.: <input type="checkbox"/> auf Abruf: Sped. Werk Frick Tel: +41-62-865 74 29 <input type="checkbox"/> Lastwagenkran <input type="checkbox"/> nur Motorwagen möglich	Datum: Sachbearbeiter: Assistent:	
Architekt:		Lieferung bitte wählen...		
		Besteller:		
		Verrechnung:		

Typ EJES90

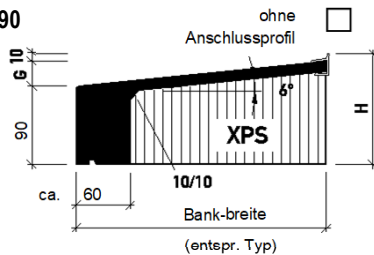

Typ	Bankbreite	G	H	Typ	Bankbreite	G	H
EJES90	225	24	125	EJES90	350	36	137
EJES90	250	26	127	EJES90	375	39	140
EJES90	275	29	130	EJES90	400	42	143
EJES90	300	32	133	EJES90	425	44	145
EJES90	325	34	135	EJES90	450	46	147

Zubehör

- Fugenblech 40 mm (lose) s. separate Liste

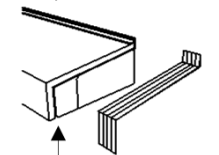

geschlitzte Bank-Enden (GF) erforderlich

EJES90 <225 (Zuschlag)

Ansicht von aussen

Aufbordung U
15, 20, 25 mm (Standard)
10, 30, 50 mm (auf Best.)

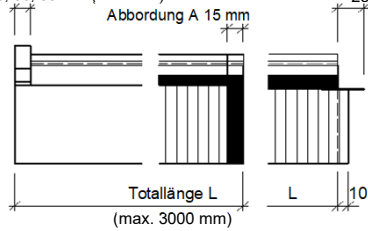

Teilschnitt Ausführung der Bank-Enden

- integriertes ohne Auf- oder Fugenblech F Abbordung O 25 mm
- mit Aufbordung aus: Glasfaserbeton U
- mit Abbordung aus: Glasfaserbeton A
- mit Fugenblech F integriert
- Gegenstück zu Fugenblech GF (geschlitzt)

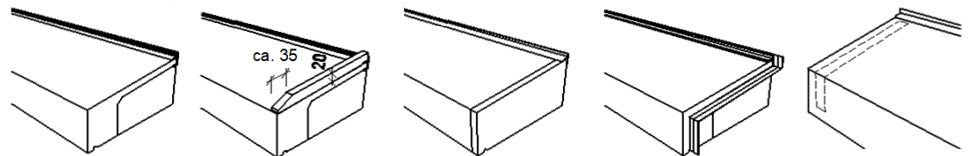

mit Schutzfolie (Zuschlag)

mm Dämmstärke

Farbe hellgrau

hydrophobiert

Pos	Stückzahl Total	Typ	Bankbreite mm	Bank-Enden Ansicht von aussen (O, U, A etc.)		Aufbordungsdicke mm	Totallänge L mm	Ausmass m	gestossen	Bemerkungen	Winkel pro El.		Teillieferungen					
				links	rechts						MF	MS						
		EJES90																
		EJES90																
		EJES90																
		EJES90																
		EJES90																
		EJES90																
		EJES90																
		EJES90																
		EJES90																
Total							Total		Gewicht:									
Montagekleber				Fugendichtband grau 12/2-6, 12.0 m		St.					Fugendichtstoff (Kart. 290 ml), lichtgrau RAL 7035				St.			
(Kartusche 290 ml)				Fugendichtband schwarz 15/5-12, 5.6 m		St.					Montage-		für Fensterb. Typ		St.			
Primer (Dose 200 ml)				Klebdichtstoff (Kart. 290 ml)		St.					winkel		für Schwellen Typ		St.			
Durch Stahlton Bauteile AG auszufüllen				Aufbordung Glasfaserbeton U		Abbordung A	Gehrungs-schnitt G	Aussparung ASE	ASK	Fugenblech integriert F	F (Gehrung)	Gegenstück zu Fugenblech GF		fabriziert	verladebereit			

Fensterbänke Ecomur Spezial Typ ...

Spezialanfertigung

Wunschtermin:

Seite: von

Objekt:		Liefertermin:	Index	Auftragsbez. Zeiterfassung:
Nr. ext.		zus.mit:	Kundenauftrags-Nr.	
Unternehmer:	Tel. Fax	<input type="checkbox"/> Avis: Hr./ Fr.: <input type="checkbox"/> auf Abruf: Sped. Werk Frick Tel:+41-62-865 74 29 <input type="checkbox"/> Lastwagenkran <input type="checkbox"/> nur Motorwagen möglich	Datum:	
Architekt:		Lieferung bitte wählen...	Sachbearbeiter:	
		Besteller:	Aussendienst:	
		Verrechnung:		

Typ ...

ohne Anschlussprofil

Zubehör Fugenblech 40 mm (lose) s. separate Liste geschlitzte Bank-Enden (GF) erforderlich

Typ	Bankbreite	G	H	Typ	Bankbreite	G	H
...	475	50.0	--	...	600	63.0	--
...	500	52.5	--	...	625	65.5	--
...	525	55.0	--	...	650	68.5	--
...	550	58.0	--	...	675	71.0	--
...	575	60.5	--	...	700	73.5	--
...				...	750	76.0	--

Perimeterdämmung EPS (Fensterbank)

Ansicht von aussen
 Aufbordung U
 15, 20, 25 mm (Standard)
 10, 30, 50 mm (auf Best.)
 Abbordung A 15 mm
 Totallänge L (max. 3000 mm)

Teilschnitt
 integriertes Fugenblech F
 25 mm

Ausführung der Bank-Enden
 ohne Auf- oder Abbordung O
 mit Aufbordung aus: Glasfaserbeton U (2-teilig geklebt)
 mit Abbordung aus: Glasfaserbeton A
 mit Fugenblech F integriert
 Gegenstück zu Fugenblech GF (geschlitzt)

mit Schutzfolie (Zuschlag)

Dämmstärke

Farbe hellgrau hydrophobiert

Pos	Stückzahl Total	Typ	Bankbreite mm	Bank-Enden Ansicht von aussen (O, U, A etc.)		Aufbord.-dicke mm	Totallänge L mm	Ausmass m	gestossen	Bemerkungen	Winkel pro El. MR	Teillieferungen			
				links	rechts										
		...													
		...													
		...													
		...													
		...													
		...													
		...													
		...													
		...													
Total							Total					Gewicht:			
			Fugendichtband grau 12/2-6, 12.0 m		St.										
Montagekleber			Fugendichtband schwarz 15/5-12, 5.6 m		St.		Fugendichtstoff (Kart. 290 ml), lichtgrau RAL 7035		St.						
(Kartusche 290 ml) St.			Klebdichtstoff (Kart. 290 ml)		St.		Montagewinkel		für Fensterb. Typ St.						
Primer (Dose 200 ml) St.			Thermostop Typ		St.		<input type="checkbox"/> Auflegewinkel/-keil s. separate Stücklisten								
Durch Stahlton Bauteile AG auszufüllen	Aufbordung Glasfaserbeton U	Abbordung A	Gehrungs-schnitt G	Aussparung ASE	ASK	Fugenblech integriert F	F (Gehrung)	Gegenstück zu Fugenblech GF	fabriziert	verladebereit					

M.1005D205.3- / 1 Fensterbaenke_170116z

Fensterbänke Ecolino Typ EL40

Standardausführung

Wunschtermin:

Seite: von

Objekt:		Liefertermin:	Index	Auftragsbez. Zeiterfassung:
Nr. ext.		zus.mit:	Kundenauftrags-Nr.	
Unternehmer:		<input type="checkbox"/> Avis: Hr./ Fr.: <input type="checkbox"/> auf Abruf. Sped. Werk Frick Tel: +41-62-865 74 29 <input type="checkbox"/> Lastwagenkran <input type="checkbox"/> nur Motorwagen möglich	Datum: Sachbearbeiter: Aussendienst:	
	Tel. Fax	Lieferung bitte wählen...		
Architekt:		Besteller:		
		Verrechnung:		

Typ EL40

ohne Anschlussprofil

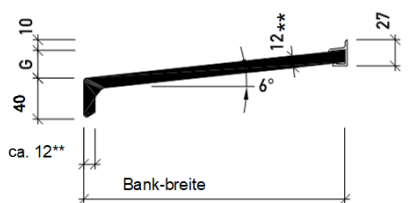

Typ	Bank-breite*	G (mm)
EL40	- 200	- 21
EL40	210 - 250	22 - 26
EL40	260 - 300	27 - 32
EL40	310 - 350	33 - 37
EL40	360 - 400*	38 - 42
EL40	410 - 450*	43 - 47

EPS (Dämmungseinlage)

Zubehör

Fugenblech 40 mm (lose)
s. separate Liste

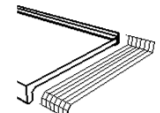

** ab Breite 360: 15 mm
* Breitenraster alle 10 mm

Ansicht von aussen

Aufbordung U: 15, 20, 25 mm (Standard), 10, 30, 50 mm (auf Best.)

Teilschnitt

Abbordung A: 15 mm

Ausführung der Bank-Enden

ohne Auf- oder Abbordung O

mit Aufbordung aus: Glasfaserbeton U Glasfaserbeton A

mit Abbordung aus: Glasfaserbeton A

ca. 35 mm

mit Schutzfolie (Zuschlag)

mm

 Dämmstärke

Farbe hellgrau										hydrophobiert									
Pos	Stückzahl Total	Typ	Bankbreite mm	Bank-Enden Ansicht von aussen (O, U, A etc.)		Aufbordungsdicke mm	Totallänge L mm	Ausmass m	gestossen	Dämmungseinlage		pro El. MR	Teillieferungen						
				links	rechts					D mm	V mm								
		EL40								-	-								
		EL40								-	-								
		EL40								-	-								
		EL40								-	-								
		EL40								-	-								
		EL40								-	-								
		EL40								-	-								
		EL40								-	-								
Total							Total			Gewicht:									
			Fugendichtband grau 12/2-6, 12,0 m		St.														
Montagekleber (Kartusche 290 ml)			Fugendichtband schwarz 15/5-12, 5,6 m		St.		Fugendichtstoff (Kart. 290 ml), lichtgrau RAL 7035		St.										
			Klebdichtstoff (Kart. 290 ml)		St.		Montage- für Fensterb. Typ		St.										
Primer (Dose 200 ml)			Thermostop Typ		St.		<input type="checkbox"/> Aufwagwinkel/-keil s. separate Stücklisten												
Durch Stahlton Bauteile AG auszufüllen		Aufbordung Glasfaserbeton U		Abbordung A		Gehringsschnitt G		Aussparung ASE ASK		fabriziert		verladebereit							

M.1005D205.2e / 1 Fensterbaenke_170116z



Fensterbänke Ecolino Spezial Typ EL...

Spezialanfertigung

Wunschtermin:

Seite: von

Objekt:		Liefertermin:	Index	Auftragsbez. Zeiterfassung:
Nr. ext.		zus.mit:	Kundenauftrags-Nr.	
Unternehmer:		<input type="checkbox"/> Avis:	Datum:	
		Hr./Fr.:	Sachbearbeiter:	
	Tel. Fax	<input type="checkbox"/> auf Abruf. Sped. Werk Frick Tel: +41-62-865 74 29	Aussendienst:	
Architekt:		<input type="checkbox"/> Lastwagenkran		
		<input type="checkbox"/> nur Motorwagen möglich		
		Lieferung bitte wählen...		
		Besteller:		
		Verrechnung:		

Typ EL... ohne Anschlussprofil

Typ	Bankbreite*	G (mm)
EL...	- 200	- 21
EL...	210 - 250	22 - 26
EL...	260 - 300	27 - 32
EL...	310 - 350	33 - 37
EL...	360 - 400	38 - 42

* Breitenraster alle 10 mm

Zubehör

Fugenblech 40 mm (lose) s. separate Liste

EPS (Dämmungseinlage)

Ansicht von aussen **Teilschnitt** **Ausführung der Bank-Enden**

Aufbordung U: 15, 20, 25 mm (Standard), 10, 30, 50 mm (auf Best.)

Abbildung A: 15 mm

ohne Auf- oder Abbildung O

mit Aufbordung aus: Glasfaserbeton U Glasfaserbeton A

mit Abbildung aus: Glasfaserbeton U Glasfaserbeton A

mit Schutzfolie (Zuschlag)

mm Dämmstärke

Farbe hellgrau

hydrophobiert

Pos	Stückzahl Total	Typ	Bankbreite mm	Bank-Enden Ansicht von aussen (O, U, A etc.)		Aufbordungsdicke mm	Totallänge L mm	Ausmass m	gestossen	Dämmungseinlage		pro El. MR	Teillieferungen				
				links	rechts					D mm	V mm						
		EL...								-	-						
		EL...								-	-						
		EL...								-	-						
		EL...								-	-						
		EL...								-	-						
		EL...								-	-						
		EL...								-	-						
		EL...								-	-						
Total							Total						Gewicht:				

				Fugendichtband grau 12/2-6, 12,0 m	St.												
Montagekleber				Fugendichtband schwarz 15/5-12, 5,6 m	St.												
(Kartusche 290 ml)			St.	Klebdichtstoff (Kart. 290 ml)	St.												
Primer (Dose 200 ml)			St.	Thermostop Typ	St.												
Durch Stahlton Bauteile AG auszufüllen		Aufbordung Glasfaserbeton U		Abbildung A		Gehrungsschnitt G		Aussparung ASE		ASK						fabriziert	verladebereit

M.1005D205.2e / 1 Fensterbaenke_170116z

Brüstungsabdeckung Ecomur Typ EB...

Spezialanfertigung

Wunschtermin:

Seite: von

Objekt:		Liefertermin	Index	Auftragsbez. Zeiterfassung:
Nr. ext.		zus.mit:	Kundenauftrags-Nr.	
Unternehmer:		<input type="checkbox"/> Avis:		
		Hr./ Fr.:		
		<input type="checkbox"/> auf Abruf: Sped. Werk Frick	Datum:	
		Tel:+41-62-865 74 29	Sachbearbeiter:	
		<input type="checkbox"/> Lastwagenkran	Aussendienst:	
		<input type="checkbox"/> nur Motorwagen möglich		
Architekt:		Lieferung bitte wählen...		
		Besteller:		
		Verrechnung		

Typ EB...

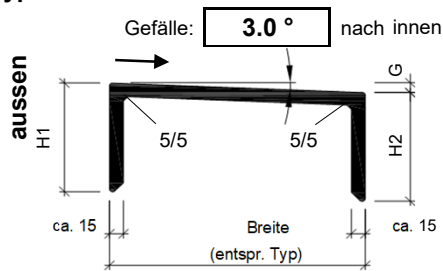

Typ	Breite	G
EB...	250	13
EB...	300	16
EB...	350	18
EB...	400	21
EB...	450	24
EB...	500	26

Ansicht von aussen

Aufbordung U Spezial
15, 20, 25 mm (Standard)
10, 30, 50 mm (auf Best.)

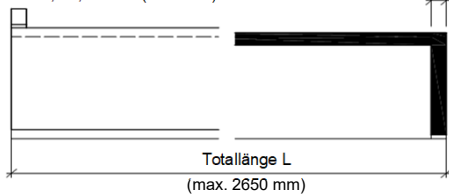

Teilschnitt

Abbildung A
15 mm

Ausführung der Bank-Enden

Fugenblech 40 mm
 (lose)
s. separate Liste

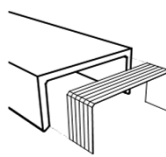

ohne Auf- oder
Abbordung O

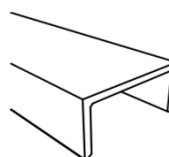

mit Aufbordung aus:
 Glasfaserbeton
U Spezial (2-teilig
geklebt)

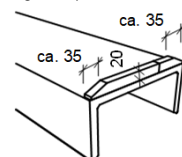

mit Abbordung aus:
 Glasfaser-
beton E
(eingelassen)

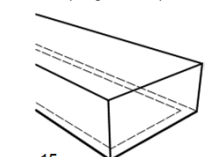

Farbe hellgrau

mit Imprägnierung

Pos	Stückzahl Total	Typ	Breite mm	Höhen		Abdeckung-Enden (O etc.)		bordung s- dicke mm	Totallänge L mm	Ausmass m	Gehrungsschnitt (Winkel aussen) α in Grad / —		Schema- Grundrisse	Winkel pro El.	Bemerkungen
				H1 mm	H2 mm	Ansicht von aussen					links	rechts			
		EB...													
		EB...													
		EB...													
		EB...													
		EB...													
		EB...													
		EB...													
		EB...													
		EB...													
Total									Total					Gewicht:	

		Fugendichtband grau 12/2-6, 12.0 m		St.				
Montagekleber (Kartusche 290 ml)	St.	Fugendichtband schwarz 15/5-12, 5.6 m		St.	Fugendichtstoff (Kart. 290 ml), lichtgrau RAL 7035			St.
		Klebdichtstoff (Kart. 290 ml)		St.	Montage- winkel			St.
Primer (Dose 200 ml)	St.	Thermostop Typ		St.	<input type="checkbox"/> Auflagewinkel-/keil s. separate Stücklisten			
Durch Stahlton Bauteile AG auszufüllen	Aufbordung U Spezial	Abbordung E	Gehrungs-schnitt G	Aussparung ASE	ASK	fabriziert	verladebereit	

M.1005D205.2e / 1 Fensterbaenke_170116z

Brüstungsabdeckung Ecomur Typ EBJ50

Standardausführung

Wunschtermin:

Seite: von

Objekt:		Liefertermin	Index	Auftragsbez. Zeiterfassung:
Nr. ext.		zus.mit:	Kundenauftrags-Nr.	
Unternehmer:		<input type="checkbox"/> Avis:		
		Hr./ Fr.:		
		<input type="checkbox"/> auf Abruf: Sped. Werk Frick	Datum:	
		Tel:+41-62-865 74 29	Sachbearbeiter:	
		<input type="checkbox"/> Lastwagenkran	Aussendienst:	
		<input type="checkbox"/> nur Motorwagen möglich		
Architekt:		Lieferung bitte wählen...		
		Besteller:		
		Verrechnung		

Typ EBJ50

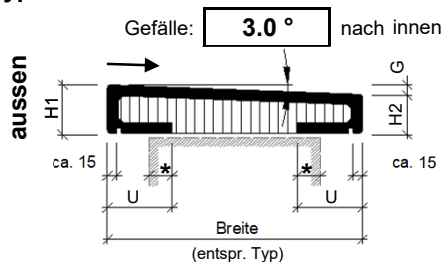

Typ	Breite	G	U
EBJ50	250	13	105
EBJ50	300	16	110
EBJ50	350	18	125
EBJ50	400	21	125
EBJ50	450	24	125
EBJ50	500	26	125
EBJ50	550	29	125
EBJ50	600	31	125
EBJ50	650	34	125

Zubehör

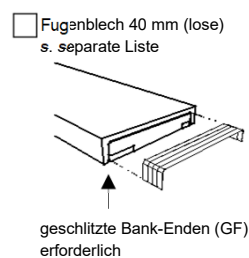

* Die Untersicht aus Glasfaserbeton muss min. 25 mm auf dem Mauerwerk/Montagewinkel aufliegen

Ansicht von aussen

Aufbordung U Spezial 15, 20, 25 mm (Standard) 10, 30, 50 mm (auf Best.)

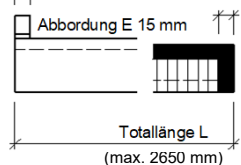

Teilschnitt

integriertes Fugenblech F 25 mm

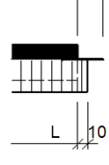

Ausführung der Bank-Enden

mit Fugenblech F integriert

Gegenstück zu Fugenblech GF (geschlitzt)

ohne Auf- oder Abbordung O

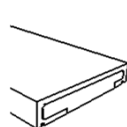
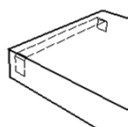
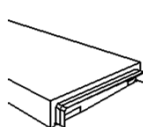

mit Aufbordung aus: Glasfaserbeton U Spezial (2-teilig geklebt)

mit Abbordung aus: sfaserbeton E (eingelassen)

Glasfaserbeton EU (eingelassen) & Wassernase

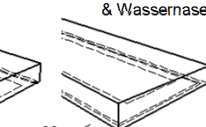
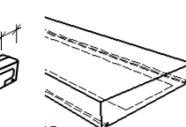
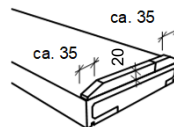

Farbe hellgrau

mit Imprägnierung

Pos	Stückzahl Total	Typ	Breite mm	Höhen		Abdeckung-Enden (O etc.)		Aufbordungsdicke mm	Totallänge L mm	Ausmass m	Gehrungsschnitt (Winkel aussen) α in Grad / —		Schema-Grundrisse	Winkel pro El.	Bemerkungen				
				H1 mm	H2 mm	links	rechts				links	rechts							
		EBJ50			50														
		EBJ50			50														
		EBJ50			50														
		EBJ50			50														
		EBJ50			50														
		EBJ50			50														
		EBJ50			50														
		EBJ50			50														
		EBJ50			50														
Total									Total						Gewicht:				
				Fugendichtband grau 12/2-6, 12.0 m		St.													
Montagekleber (Kartusche 290 ml)		St.		Fugendichtband schwarz 15/5-12, 5.6 m		St.		Fugendichtstoff (Kart. 290 ml), lichtgrau RAL 7035		St.									
Primer (Dose 200 ml)		St.		Klebdichtstoff (Kart. 290 ml)		St.		Montage-winkel		Typ				St.					
Durch Stahlton Bauteile AG auszufüllen		Aufbordung U Spezial		Abbordung E		Abbordung EU		Gehrungschnitt G		Aussparung ASE ASK		Fugenblech F		Gegenstück Fugenbl. GF		fabriziert		verladebereit	

Brüstungsabdeckung Ecomur Typ EBJ90

Standardausführung

Wunschtermin:

Seite: von

Objekt:		Liefertermin	Index	Auftragsbez. Zeiterfassung:
Nr. ext.		zus.mit:		
Unternehmer:		<input type="checkbox"/> Avis:	Kundenauftrags-Nr.	
		<input type="checkbox"/> Hr./		
		<input type="checkbox"/> Fr.:		
		<input type="checkbox"/> auf Abruf: Sped. Werk Frick	Datum:	
		<input type="checkbox"/> Tel:+41-62-865 74 29	Sachbearbeiter:	
		<input type="checkbox"/> Lastwagenkran	Aussendienst:	
		<input type="checkbox"/> nur Motorwagen möglich		
Architekt:		Lieferung bitte wählen...		
		Besteller:		
		Verrechnung		

Typ EBJ90

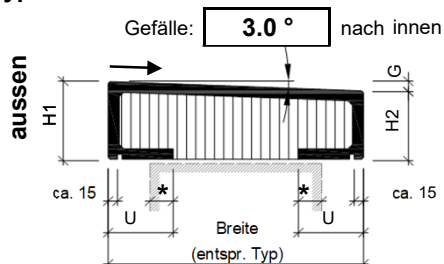

Typ	Breite	G	U
EBJ90	250	13	105
EBJ90	300	16	110
EBJ90	350	18	125
EBJ90	400	21	125
EBJ90	450	24	125
EBJ90	500	26	125
EBJ90	550	29	125
EBJ90	600	31	125
EBJ90	650	34	125

Zubehör

Fugenblech 40 mm (lose)
s. separate Liste

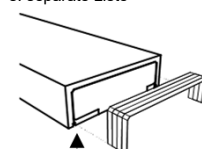

Kanten R=1.5 mm

geschlitzte Bank-Enden (GF) erforderlich

* Die Untersicht aus Glasfaserbeton muss min. 25 mm auf dem Mauerwerk/Montagewinkel aufliegen

Ansicht von aussen

Aufbordung U Spezial
15, 20, 25 mm (Standard)
10, 30, 50 mm (auf Best.)

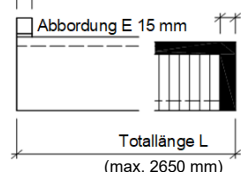

Teilschnitt

integriertes Fugenblech F
25 mm

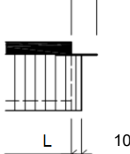

Ausführung der Bank-Enden

mit Fugenblech F
 integriert

Gegenstück zu Fugenblech GF (geschlitzt)

ohne Auf- oder Abbordung O

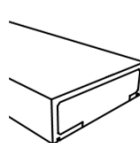
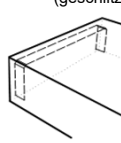
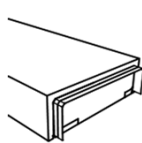

mit Aufbordung aus: mit Abbordung aus:
 Glasfaserbeton U Spezial (2-teilig geklebt) Glasfaserbeton E (eingelassen)

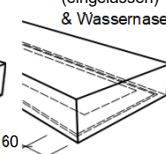
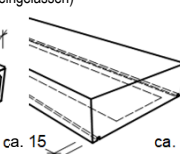
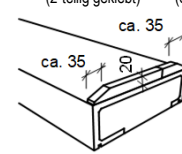

Glasfaserbeton EU (eingelassen) & Wassernase

Farbe hellgrau

mit Imprägnierung

Pos	Stückzahl Total	Typ	Breite mm	Höhen		Abdeckung-Enden (O etc.)		Aufbordungsdicke mm	Totallänge L mm	Ausmass m	Gehrungsschnitt (Winkel aussen) α in Grad / —		Schema-Grundrisse	Winkel pro El.	Bemerkungen				
				H1 mm	H2 mm	links	rechts				links	rechts							
		EBJ90		90															
		EBJ90		90															
		EBJ90		90															
		EBJ90		90															
		EBJ90		90															
		EBJ90		90															
		EBJ90		90															
		EBJ90		90															
		EBJ90		90															
Total									Total						Gewicht:				
				Fugendichtband grau 12/2-6, 12.0 m		St.													
Montagekleber (Kartusche 290 ml)		St.		Fugendichtband schwarz 15/5-12, 5.6 m		St.				Fugendichtstoff (Kart. 290 ml), lichtgrau RAL 7035		St.							
Primer (Dose 200 ml)		St.		Klebdichtstoff (Kart. 290 ml)		St.				Montage-winkel		Typ		St.					
Durch Stahlton Bauteile AG auszufüllen		Aufbordung U Spezial		Abbordung E		Abbordung EU		Gehrungschnitt G		Aussparung ASE ASK		Fugenblech F		Gegenstück Fugenbl. GF		fabriziert		verladebereit	

M.1005D205.2e / 1 Fensterbaenke_170116z

Brüstungsabdeckung Ecomur flex Typ EB

Bestellliste

Standardausführung

Wunschtermin:

Seite: von

Objekt:		Liefertermin:	Index	Auftragsbez. Zeiterfassung:
Nr. ext.		zus. mit:	Kundenauftrags-Nr.	
Unternehmer:		<input type="checkbox"/> Avis: Hr./ Fr.:	Datum:	
	Tel. Fax	<input type="checkbox"/> auf Abruf: Sped. Werk Frick Tel:+41-62-865 74 29	Sachbearbeiter:	
		<input type="checkbox"/> Lastwagenkran	Aussendienst:	
		<input type="checkbox"/> nur Motorwagen möglich	Lieferung bitte wählen...	
Architekt:		Besteller:	Verrechnung	

Typ EB

Gefälle: 3° oder 6°
weitere auf Anfrage

Höhe H1, H2: 50 oder 90 mm
weitere auf Anfrage

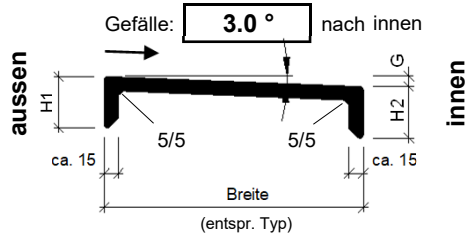

Breite: 200 - 800 mm alle 25 mm

Kanten R=1.5 mm

Mindestausmass: 100 m
(pro Querschnitt)

Ansicht von aussen

Aufbordung U Spezial
15, 20, 25 mm (Standard)
10, 30, 50 mm (auf Best.)

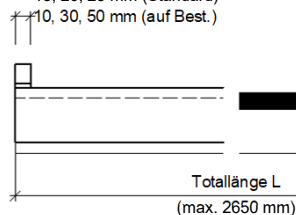

Teilschnitt

Abbordung A
15 mm



Ausführung der Bank-Enden

Fugenblech 40 mm
 (lose)
s. separate Liste

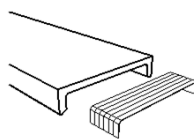

ohne Auf- oder
Abbordung O

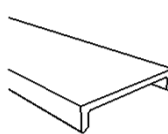

mit Aufbordung aus:
 Glasfaserbeton
U Spezial (2-teilig
geklebt)

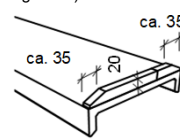

mit Abbordung aus:
 Glasfaser-
beton E
(eingelassen)

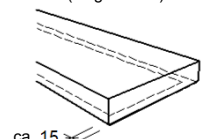

Farbe hellgrau

mit Imprägnierung

Pos	Stückzahl Total	Typ	Breite mm	Höhen		Abdeckung-Enden (O etc.)		Aufbordungsdicke mm	Totallänge L mm	Ausmass m	Gehrungsschnitt (Winkel aussen) α in Grad / —		Schema- Grundrisse	Winkel pro El.	Gefälle G mm	Bemerkungen
				H1 mm	H2 mm	links	rechts				links	rechts				
		EB														
		EB														
		EB														
		EB														
		EB														
		EB														
		EB														
		EB														
		EB														
Total									Total							

				Fugendichtband grau 12/2-6, 12.0 m	St.												
Montagekleber (Kartusche 290 ml)	St.			Fugendichtband schwarz 15/5-12, 5.6 m	St.											Fugendichtstoff (Kart. 290 ml), lichtgrau RAL 7035	St.
				Klebdichtstoff (Kart. 290 ml)	St.											Montage- winkel	St.
Primer (Dose 200 ml)	St.			Thermostop Typ	St.											Typ	
																<input type="checkbox"/> Aufschlagwinkel/-keil s. separate Stücklisten	
Durch Stahlton Bauteile AG auszufüllen		Aufbordung U Spezial		Abbordung E		Gehrungs- schnitt G		Aussparung ASE ASK								fabriziert	verladebereit

M.1005D205.2e / 1 Fensterbaenke_170116z

Stahlton Bauteile AG
Tel +41 62 865 75 00

Hauptstrasse 131
info@stahlton-bauteile.ch

CH-5070 Frick
www.stahlton-bauteile.ch



Brüstungsabdeckung Ecomur flex Typ EBJ

Standardausführung

Wunschtermin:

Seite: von

Objekt:		Liefertermin:	Index	Auftragsbez. Zeiterfassung:
Nr. ext.		zus.mit:	Kundenauftrags-Nr.	
Unternehmer:		<input type="checkbox"/> Avis: Hr./ Fr.:	Datum: Sachbearbeiter: Aussendienst:	
Tel. Fax		<input type="checkbox"/> auf Abruf: Sped. Werk Frick Tel:+41-62-865 74 29 <input type="checkbox"/> Lastwagenkran <input type="checkbox"/> nur Motorwagen möglich		
Architekt:		Lieferung bitte wählen...		
		Besteller:		
		Verrechnung		

Typ EBJ

Gefälle: 3° oder 6° weitere auf Anfrage

Gefälle: **3.0°** nach innen

ausen **innen**

H1: ca. 15 mm, H2: ca. 15 mm, G: ca. 15 mm

Ua, Ui, Breite (entspr. Typ)

Höhe H1: 90 mm, weitere auf Anfrage

Höhe H2: 50 mm, weitere auf Anfrage

Breite: 200 - 800 mm alle 25 mm

Kanten R=1.5 mm

Mindestausmass: 100 m (pro Querschnitt)

Zubehör

Fugenblech 40 mm (lose) s. separate Liste

geschlitzte Bank-Enden (GF) erforderlich

Ansicht von aussen
Aufbordung U Spezial 15, 20, 25 mm (Standard) 10, 30, 50 mm (auf Best.)

Teilschnitt
integriertes Fugenblech F 25 mm

Ausführung der Bank-Enden
mit Fugenblech F integriert Gegenstück zu Fugenblech GF (geschlitzt) ohne Auf- oder Abbordung O

mit Aufbordung aus: Glasfaserbeton U Spezial (2-teilig geklebt) mit Abbordung aus: faserbeton E (eingelassen) Glasfaserbeton EU (eingelassen) & Wassernase

* Die Untersicht aus Glasfaserbeton muss min. 25 mm auf dem Mauerwerk/Montagewinkel aufliegen

Pos	Stückzahl	Typ	Breite mm	Höhen		Abdeckung-Enden (O etc.)		Aufbordungsdicke mm	Totallänge L mm	Ausmass m	Gehrungsschnitt (Winkel aussen) α in Grad / —		Schema-Grundrisse	Winkel pro El.	Gefälle G mm	Untersicht			
				H1 mm	H2 mm	Ansicht von aussen					links	rechts				links	rechts	Ua mm	Ui mm
						links	rechts												
		EBJ																	
		EBJ																	
		EBJ																	
		EBJ																	
		EBJ																	
		EBJ																	
		EBJ																	
		EBJ																	
		EBJ																	
Total									Total								Gewicht:		
				Fugendichtband grau 12/2-6, 12.0 m		St.													
Montagekleber (Kartusche 290 ml)		St.		Fugendichtband schwarz 15/5-12, 5.6 m		St.				Fugendichtstoff (Kart. 290 ml), lichtgrau RAL 7035						St.			
Primer (Dose 200 ml)		St.		Klebdichtstoff (Kart. 290 ml)		St.				Montage-		Typ				St.			
Durch Stahlton Bauteile AG auszufüllen				Thermostop Typ		St.				winkel									
		Aufbordung U Spezial		Abbordung E		Abbordung EU		Gehrungsschnitt G		Aussparung ASE ASK		Fugenblech F		Gegenstück Fugenbl. GF		fabriziert verladebereit			

M.1005D205.2e / 1 Fensterbaenke_170116z



Auflagewinkel Typ AW-EPS

Fensterbänke, Schwellen, Brüstungsabdeckungen

Wunschtermin:

Seite: von

Objekt:		Liefertermin:	Index	Auftragsbez. Zeiterfassung:
Nr. ext.		zus.mit:	Kundenauftrags-Nr.	
Unternehmer:		<input type="checkbox"/> Avis: Hr./ Fr.:	Datum:	
Tel. Fax		<input type="checkbox"/> auf Abruf: Sped. Werk Frick Tel:+41-62-865 74 29	Sachbearbeiter:	
Architekt:		<input type="checkbox"/> Lastwagenkran	Aussendienst:	
		<input type="checkbox"/> nur Motorwagen möglich	Lieferung bitte wählen...	
		Besteller:		
		Verrechnung:		

Auflagewinkel Typ: **AW-EPS** (EPS 20 kg/m3)

*A = Abstand (inkl. Montagekleberdicke unter Bank) von:
OK Auflagewinkel bis OK Anschlussprofil (Bank mit Anschlussprofil) ODER
OK Auflagewinkel bis OK Bank (Bank ohne Anschlussprofil)

Querschnitt

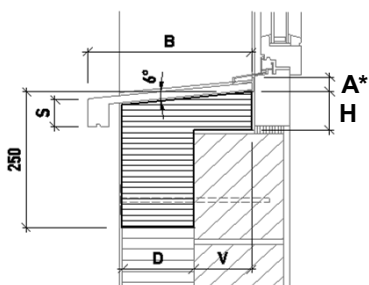

Isometrie

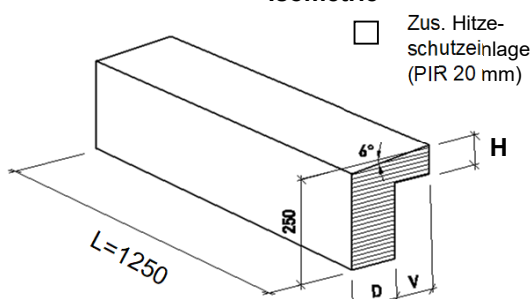

Mass D = 100, 120, 140, 160, 180, 200, 220, 240, 260, 280, 300 mm

Mass V = 70, 90, 115, 140, 160 mm

Pos	Stückzahl Total	Dämm- mass D mm	Mass V mm	Mass H mm	Länge L mm	Ausklin- kung K mm	Fase F/F mm	Ausmass m	Zu Fensterbank			Mass A* mm	Teillieferungen		
									Typ	Bank- breite B mm	Stim- höhe S mm				
					1250	—	—								
					1250	—	—								
					1250	—	—								
					1250	—	—								
					1250	—	—								
					1250	—	—								
					1250	—	—								
					1250	—	—								
					1250	—	—								
					1250	—	—								
					1250	—	—								
					1250	—	—								
					1250	—	—								
					1250	—	—								
Total								Total							
Durch Stahlton Bauteile AG auszufüllen		Ausmass m	Anzahl Dämmstoffdübel (2 pro Element)	Ausmass Hitzeschutzeinlage m2		fabriziert	verladebereit								

M.1005D200.2c / 1 Fensterbaenke_170116z

Auflagekeil Typ AK-EPS

Fensterbänke, Schwellen, Brüstungsabdeckungen

Wunschtermin:

Seite: von

Objekt:		Liefertermin:	Index:	Auftragsbez. Zeiterfassung:
Nr. ext.		zus.mit:	Kundenauftrags-Nr.	
Unternehmer:		<input type="checkbox"/> Avis:	Datum:	
		Hr./ Fr.:	Sachbearbeiter:	
		<input type="checkbox"/> auf Abruf: Sped. Werk Frick Tel:+41-62-865 74 29	Aussendienst:	
	Tel. Fax	<input type="checkbox"/> Lastwagenkran		
		<input type="checkbox"/> nur Motorwagen möglich		
Architekt:		Lieferung bitte wählen...		
		Besteller:		
		Verrechnung:		

Auflagewinkel Typ: AK-EPS

(EPS 20 kg/m³)

*A = Abstand (inkl. Montagekleberdicke unter Bank) von:
OK Aufgabewinkel bis OK Anschlussprofil (Bank mit Anschlussprofil) ODER
OK Aufgabewinkel bis OK Bank (Bank ohne Anschlussprofil)

Querschnitt

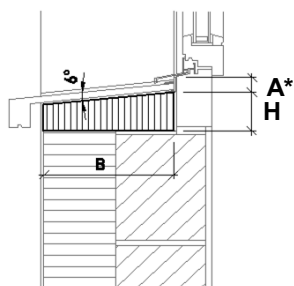

Isometrie

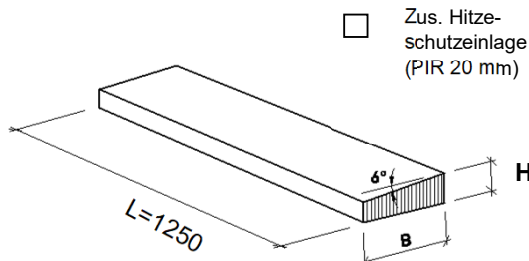

Mass B = - 450mm

Mass H = - 200mm

Pos	Stückzahl Total	Breite B mm	Mass H mm	Länge L mm	Ausmass m	Bemerkungen	Zu Fensterbank Typ	Mass A* mm	Teillieferungen				
				1250									
				1250									
				1250									
				1250									
				1250									
				1250									
				1250									
				1250									
				1250									
				1250									
				1250									
				1250									
				1250									
				1250									
Total				Total									
Durch Stahlton Bauteile AG auszufüllen	Ausmass m		Ausmass Hitzeschutzeinlage m ²		fabriziert		verladebereit						

M.1005D200.2c / 1 Fensterbaenke_170116z

Montagewinkel

Fensterbänke, Schwellen, Brüstungsabdeckungen

Wunschtermin:

Seite: von

Objekt:		Liefertermin:	Index	Auftragsbez. Zeiterfassung:
Nr. ext.		zus.mit:	Kundenauftrags-Nr.	
Unternehmer:		<input type="checkbox"/> Avis:	Datum:	
		<input type="checkbox"/> Hr./	Sachbearbeiter:	
		<input type="checkbox"/> Fr.:	Aussendienst:	
	Tel.	<input type="checkbox"/> auf Abruf: Sped. Werk Frick		
	Fax	<input type="checkbox"/> Tel:+41-62-865 74 29		
		<input type="checkbox"/> Lastwagenkran		
		<input type="checkbox"/> nur Motorwagen möglich		
Architekt:		Lieferung	bitte wählen...	
		Besteller:		
		Verrechnung:		

Montagewinkel Typ MF * (feuerverzinkt)
Isometrie

* inkl. 1 Langschaftdübel SXRL 10x80 FUS
Standard: H = 200 mm, A = 75, 95, 115, 135, 155, 175 mm
Spezialanfertigung: (auf Bestellung)

Montagewinkel Typ MR * (feuerverzinkt)
Isometrie

* inkl. 1 Langschaftdübel SXRL 10x80 FUS
Standard: H = 200 mm, A = 75, 95, 115, 135, 155, 175 mm
Spezialanfertigung: (auf Bestellung)

Montagewinkel Typ MSS ** (rostfrei)
Isometrie

** inkl. 2 Langschaftdübel SXRL 10x80 FUS
Standard: H = 250, 350 mm, A = 115, 135, 155, 175, 195, 215, 235, 250 mm
Spezialanfertigung: (auf Bestellung)

Typ (A / H)	Dämmstärke mm	Schenkellänge		Langlochabstand		Total Stück	Bemerkungen	Teillieferungen		
		horizontal A mm	vertikal H mm	horizontal X mm	vertikal Y mm					
...					
Standardausführung wählen...										
Spezialanfertigung										
Durch Stahlton Bauteile AG auszufüllen							fabriziert	verladebereit		

M.1005D200.1c / 1 Fensterbaenke_170116z



Thermostop (zu Montagewinkeln)

Fensterbänke, Schwellen, Brüstungsabdeckungen

Wunschtermin:

Seite: von

Objekt:		Liefertermin:	Index	Auftragsbez. Zeiterfassung:
Nr. ext.		zus.mit:	Kundenauftrags-Nr.	
Unternehmer:		<input type="checkbox"/> Avis: Hr./ Fr.:	Datum:	
Tel. Fax		<input type="checkbox"/> auf Abruf: Sped. Werk Frick Tel:+41-62-865 74 29	Sachbearbeiter:	
Architekt:		<input type="checkbox"/> Lastwagenkran	Aussendienst:	
		<input type="checkbox"/> nur Motorwagen möglich	Lieferung bitte wählen...	
		Besteller:	Verrechnung:	

Thermostop Typ TSF *
(selbstklebend)
zu Typ MF, MR, MFA, MBI und MBA

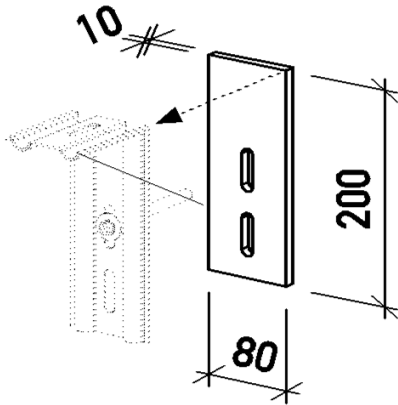

Thermostop Typ TSS *
(selbstklebend)
zu Typ MS, MG

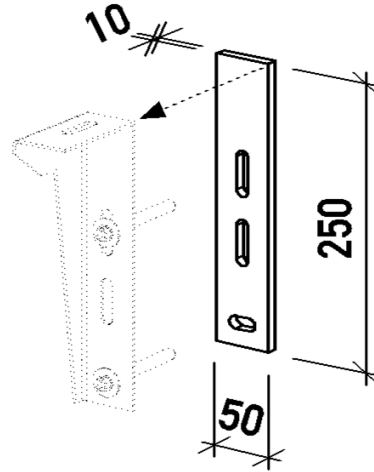

Thermostop Typ TSP *
(selbstklebend)
zu Typ MSS / MGS Spezial

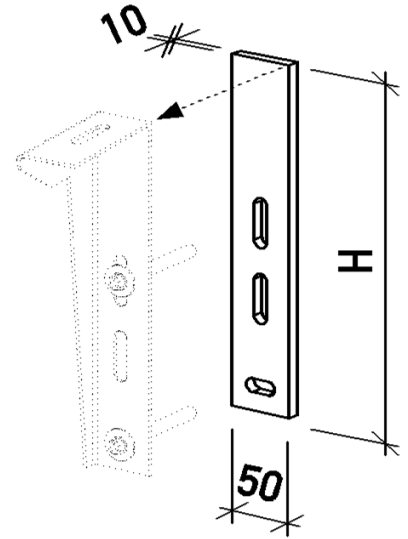

H = 250, 350 mm

*** Bei Verwendung von Thermostop (10 mm), Montagewinkel mit reduzierter Auskrägung vorsehen**

Pos	Typ	H mm	Total Stück	Bemerkungen	Teillieferungen			
Total								

Durch Stahlton Bauteile AG auszufüllen		fabriziert	verladebereit
--	--	------------	---------------

M.1005D200.1c / 1 Fensterbaenke_170116z

Fugenbleche (lose)

Für Standard-Typen der Fensterbänke, Schwellen, Brüstungsabdeckungen

Wunschtermin:

Seite: von

Objekt:		Liefertermin:	Index	Auftragsbez. Zeiterfassung:
		zus.mit:	Kundenauftrags-Nr.	
Unternehmer:		<input type="checkbox"/> Avis: Hr./ Fr.: <input type="checkbox"/> auf Abruf: Sped. Werk Frick Tel:+41-62-865 74 29 <input type="checkbox"/> Lastwagenkran <input type="checkbox"/> nur Motorwagen möglich	Datum: Sachbearbeiter: Aussendienst:	
	Tel. Fax	Lieferung bitte wählen...		
Architekt:		Besteller:		
		Verrechnung:		

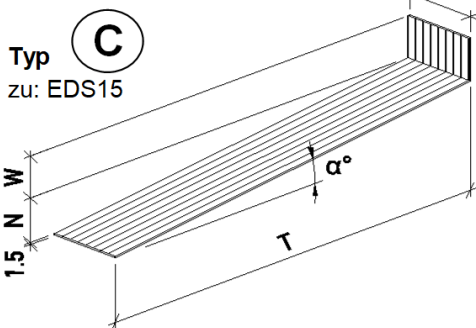
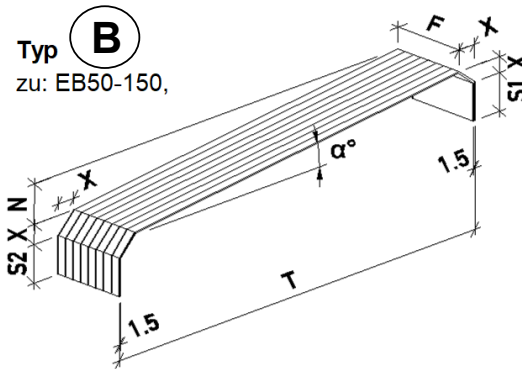
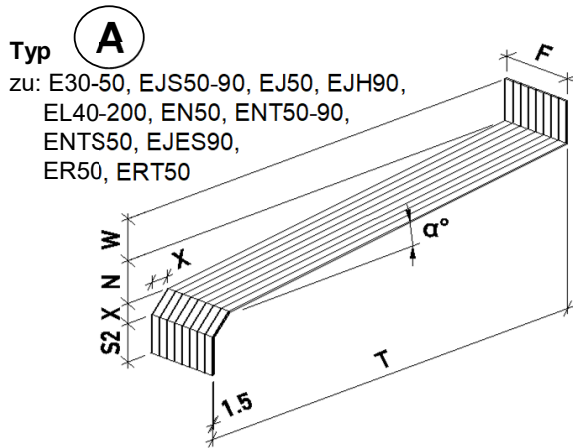

Pos	Stückzahl Total	Fensterbank			Fugenblech Typ / Masse										
		Typ	Bankbreite mm	Ausführung des Fensteranschlusses	Typ A...E	F mm	T mm	S1 mm	S2 mm	X mm	N mm	W mm	α °	Abwicklung mm	
Standard															
Spezial															
Total															

Durch Stahlton Bauteile AG auszufüllen	fabriziert	verladebereit
--	------------	---------------

M.1005D200.1c / 1 Fensterbaenke_170116z

Fugenbleche Ecke (lose)

Für Standard-Typen der Fensterbänke, Schwellen, Brüstungsabdeckungen

Wunschtermin:

Seite: von

Objekt:		Liefertermin:	Index	Auftragsbez. Zeiterfassung:
ISAP Anr.:		zus.mit:	Kundenauftrags-Nr.	
Unternehmer:		<input type="checkbox"/> Avis: Hr./Fr.: <input type="checkbox"/> auf Abruf: Sped. Werk Frick Tel:+41-62-865 74 29 <input type="checkbox"/> Lastwagenkran <input type="checkbox"/> nur Motorwagen möglich	Datum: Sachbearbeiter: Aussendienst:	
	Tel. Fax	Lieferung	bitte wählen...	
Architekt:		Besteller:		
		Verrechnung:		

Aussenecken

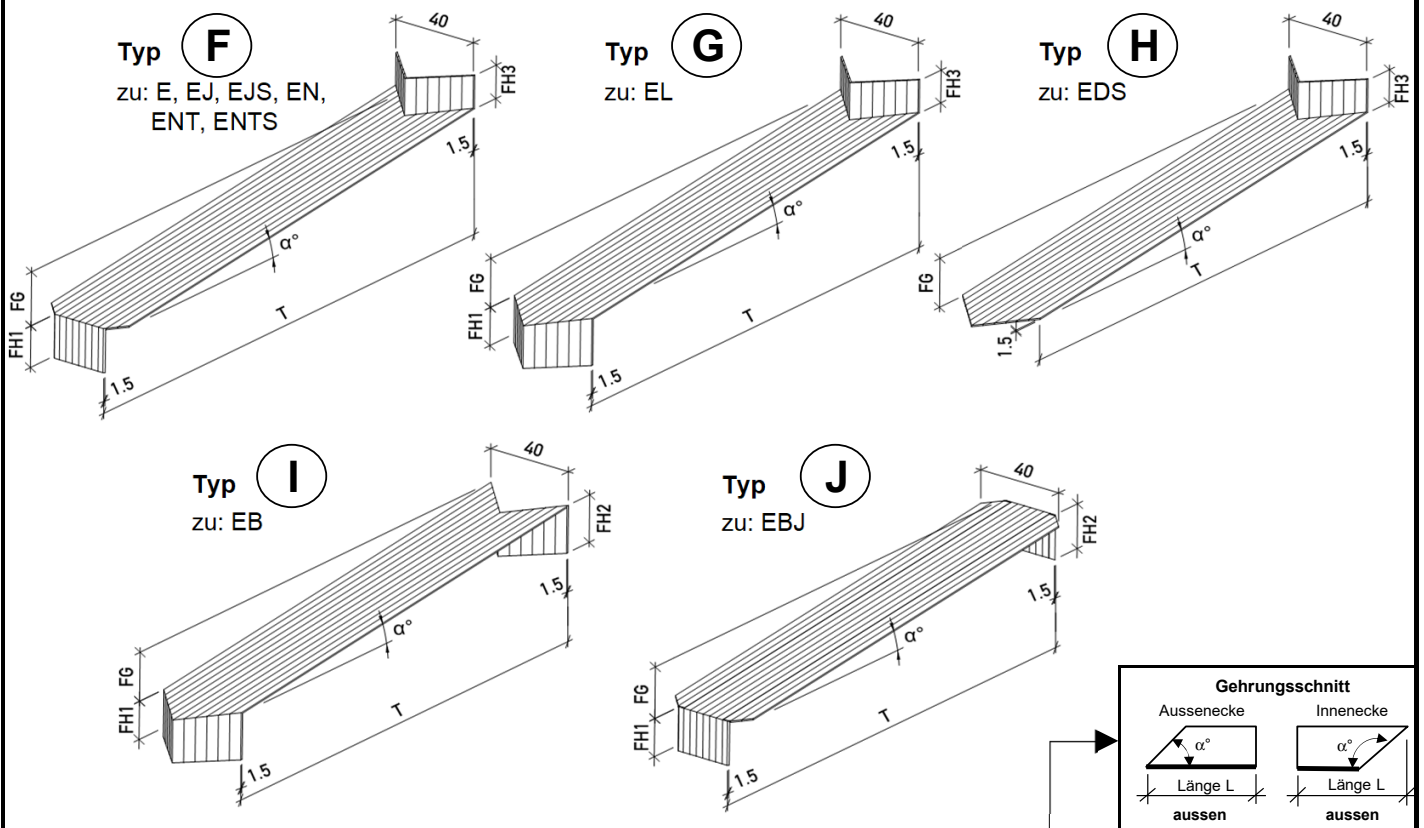

Pos	Stückzahl Total	Typ	Bankbreite mm	Fensterbank / Brüstungsabdeckung				Gehrungsschnitt (Winkel aussen) α in Grad	Ecksituation (Aussenecke, Innenecke)	Fugenbleche	
				Ausführung des Fensteranschlusses	Gefälle nach (ausse, innen)	Stirnhöhe ausse innen	Grad			Typ F...H	Masse FH1 etc.
Standard										Fugenblechmasse werden durch den ID in der Stückliste für Fugenbleche berechnet	
Total											
Durch Stahlton Bauteile AG auszufüllen								fabriziert	verladebereit		

M.1005D200.1c / 1 Fensterbaenke_170116z

Fensterbänke Zusatzliste

Gehrungsschnitte Aussenecken

Nr.

von

Bestellliste

Wunschtermin:

Seite:

von

Objekt:		Liefertermin:	Index	Auftragsbez. Zeiterfassung:
Nr. ext.		zus.mit:	Kundenauftrags-Nr.	
Unternehmer:		<input type="checkbox"/> Avis: Hr./ Fr.: <input type="checkbox"/> auf Abruf: Sped. Werk Frick Tel:+41-62-865 74 29 <input type="checkbox"/> Lastwagenkran <input type="checkbox"/> nur Motorwagen möglich	Datum: Sachbearbeiter: Aussendienst:	
	Tel. Fax	Lieferung	bitte wählen...	
Architekt:		Besteller:		
		Verrechnung:		

Grundriss

Masse in mm / Winkel in Grad

Grundriss

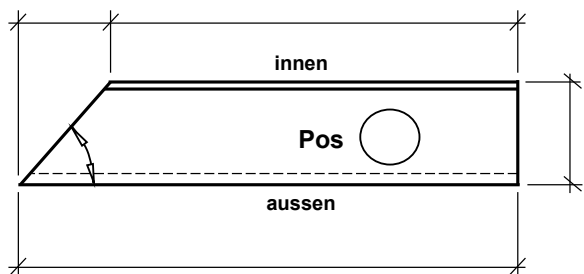
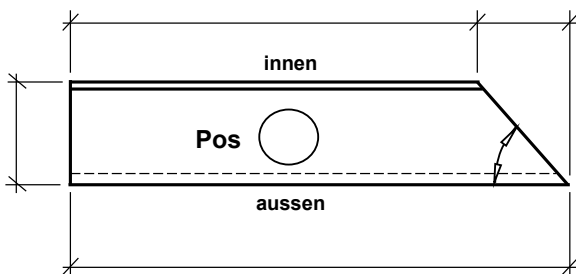
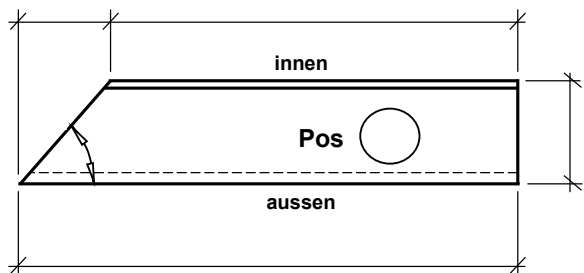
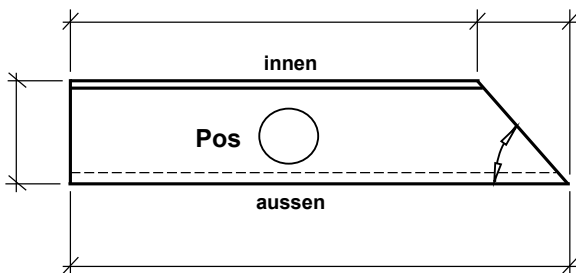
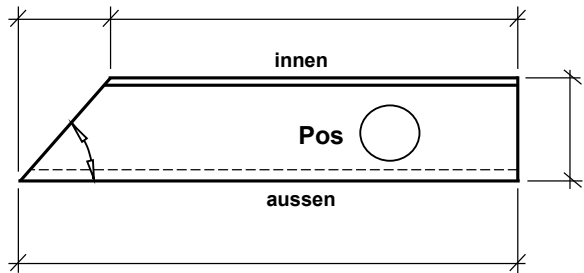
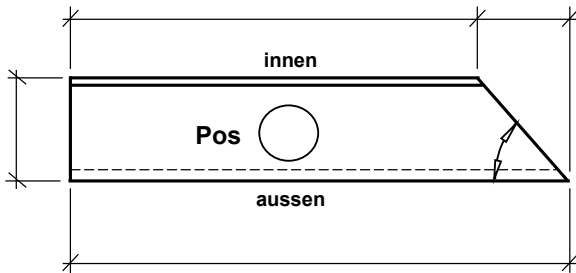
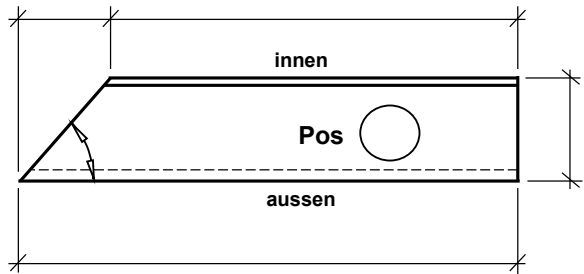
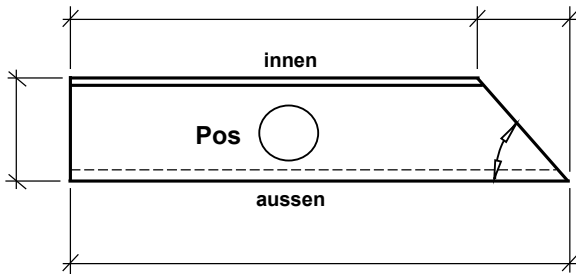

M.1005D204.xyz / 1

Fensterbaenke_170116z

Stahlton Bauteile AG
Tel +41 62 865 75 00

Hauptstrasse 131
info@stahlton-bauteile.ch

CH-5070 Frick
www.stahlton-bauteile.ch

Fensterbänke Zusatzliste

Gehrungsschnitte Innenecken / Spezialecken

Nr.

von

Bestellliste

Wunschtermin:

Seite:

von

Objekt:		Liefertermin:	Index	Auftragsbez. Zeiterfassung:
Nr. ext.		zus.mit:	Kundenauftrags-Nr.	
Unternehmer:		<input type="checkbox"/> Avis:	Datum:	
		Hr./		
		Fr.:	Sachbearbeiter:	
	Tel.	<input type="checkbox"/> auf Abruf: Sped. Werk Frick	Aussendienst:	
	Fax	Tel:+41-62-865 74 29		
Architekt:		<input type="checkbox"/> Lastwagenkran		
		<input type="checkbox"/> nur Motorwagen möglich		
		Lieferung bitte wählen...		
		Besteller:		
		Verrechnung:		

Grundriss

Masse in mm / Winkel in Grad

Grundriss

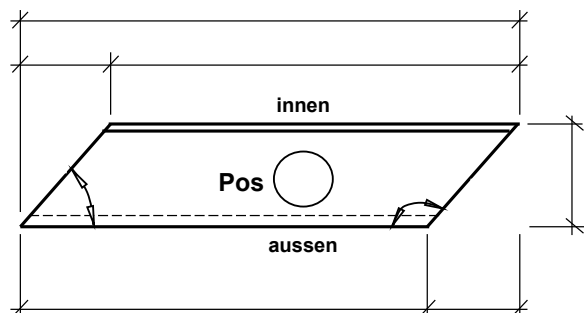
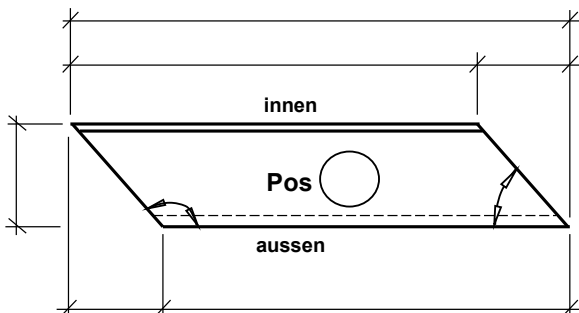
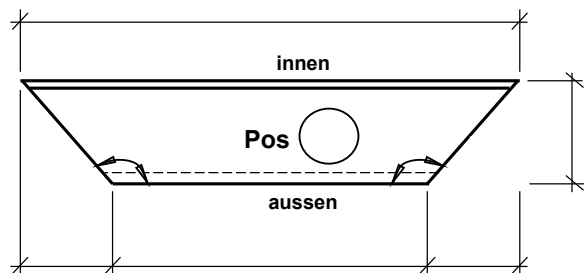
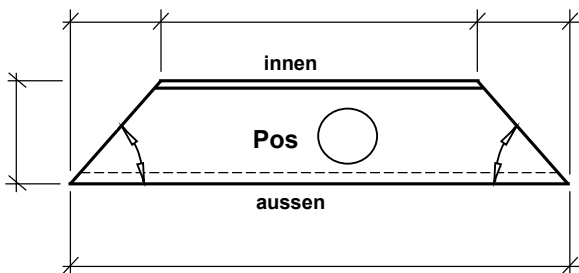
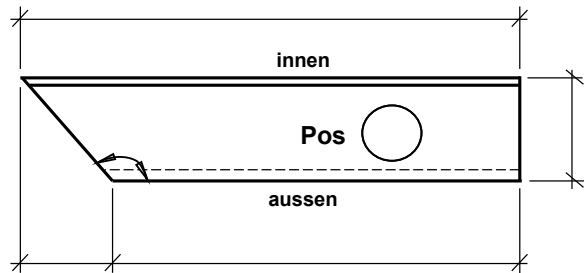
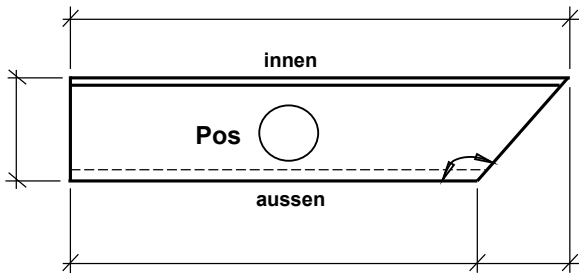
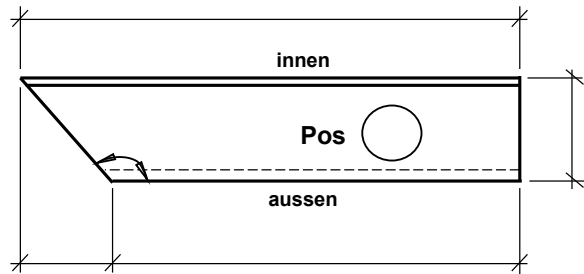
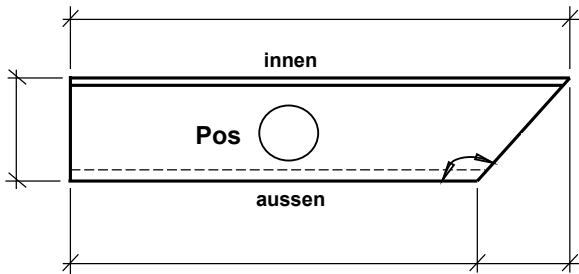

M.1005D204.xyz / 1

Fensterbaenke_170116z

Stahlton Bauteile AG
Tel +41 62 865 75 00

Hauptstrasse 131
info@stahlton-bauteile.ch

CH-5070 Frick
www.stahlton-bauteile.ch

stahlton

Fensterbänke Zusatzliste

Aussparungen

Nr.

von

Bestellliste

Wunschtermin:

Seite: von

Objekt:		Liefertermin:	Index	Auftragsbez. Zeiterfassung:
Nr. ext.		zus.mit:	Kundenauftrags-Nr.	
Unternehmer:		<input type="checkbox"/> Avis: Hr./ Fr.: <input type="checkbox"/> auf Abruf: Sped. Werk Frick Tel:+41-62-865 74 29 <input type="checkbox"/> Lastwagenkran <input type="checkbox"/> nur Motorwagen möglich	Datum: Sachbearbeiter: Aussendienst:	
	Tel. Fax	Lieferung	bitte wählen...	
Architekt:		Besteller:		
		Verrechnung:		

Grundriss

Masse in mm / Winkel in Grad

Grundriss

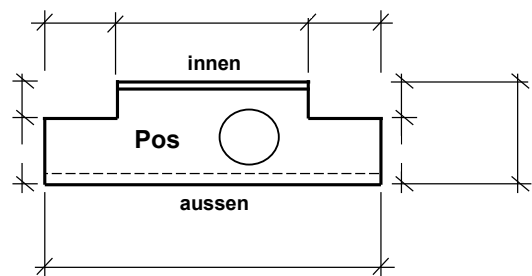
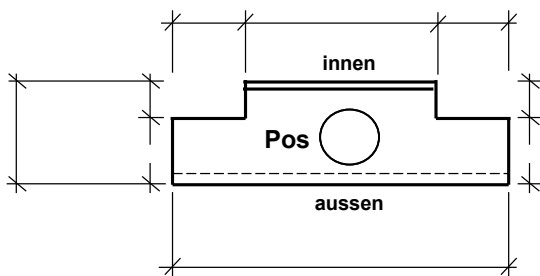
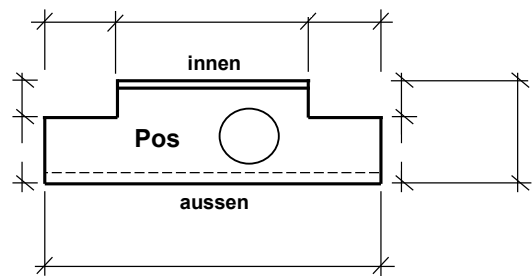
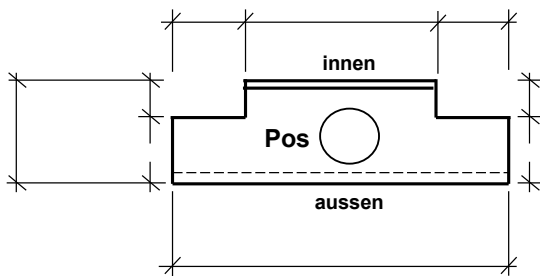
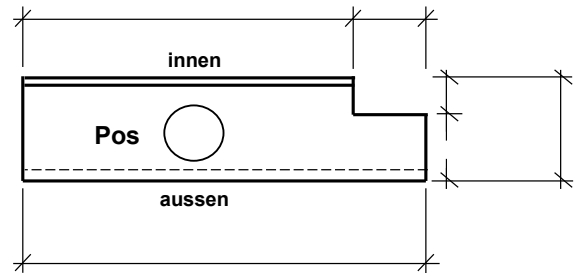
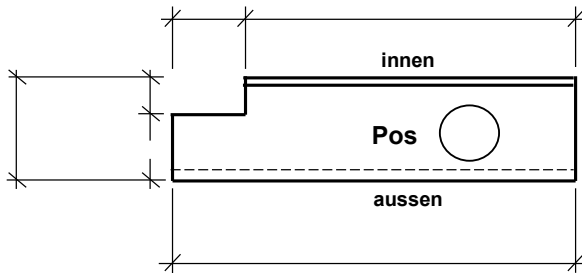
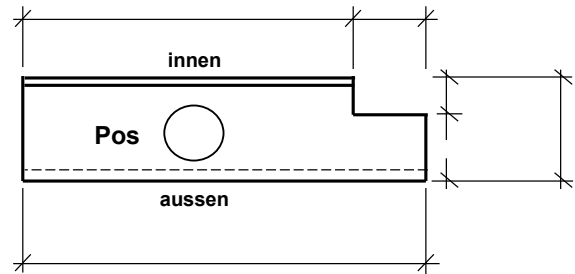
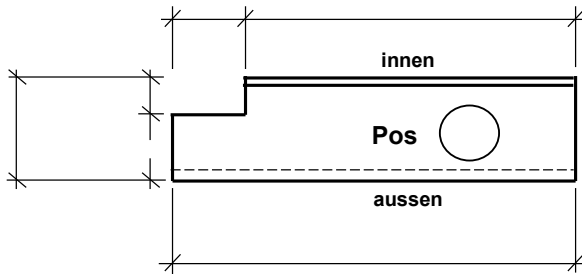

M.1005D204.xyz / 1 Fensterbaenke_170116z

Fensterbänke Zusatzliste

Gehrungsschnitte mit Aussparungen

Nr.

von

Bestellliste

Wunschtermin:

Seite:

von

Objekt:		Liefertermin:	Index	Auftragsbez. Zeiterfassung:
Nr. ext.		zus.mit:	Kundenauftrags-Nr.	
Unternehmer:	Tel. Fax	<input type="checkbox"/> Avis: Hr./ Fr.: <input type="checkbox"/> auf Abruf: Sped. Werk Frick Tel:+41-62-865 74 29 <input type="checkbox"/> Lastwagenkran <input type="checkbox"/> nur Motorwagen möglich	Datum: Sachbearbeiter: Aussendienst:	
Architekt:		Lieferung bitte wählen... Besteller: Verrechnung:		

Grundriss

Masse in mm / Winkel in Grad

Grundriss

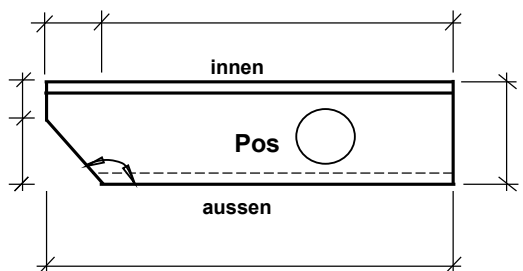
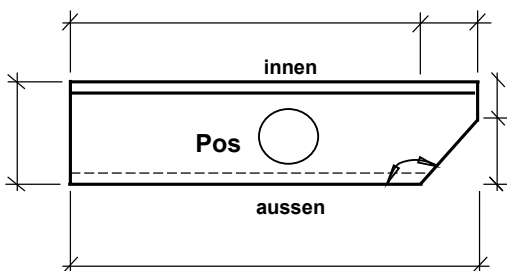
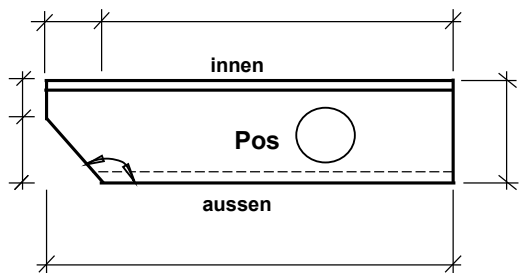
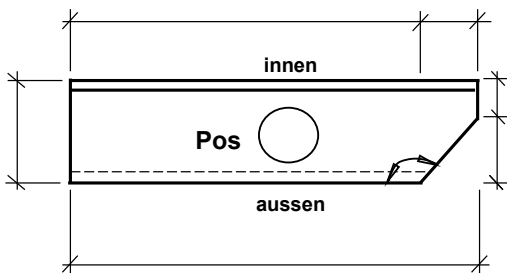
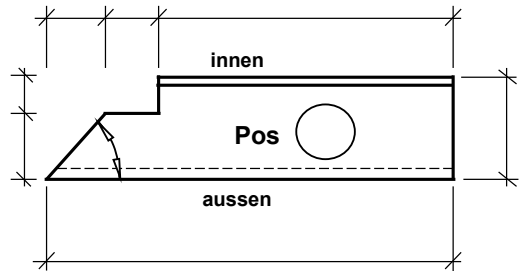
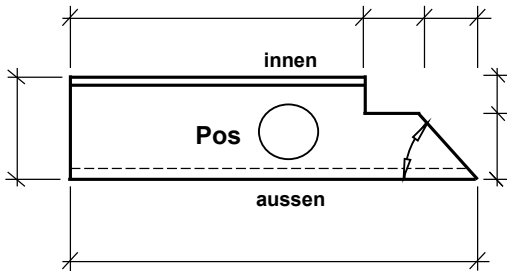
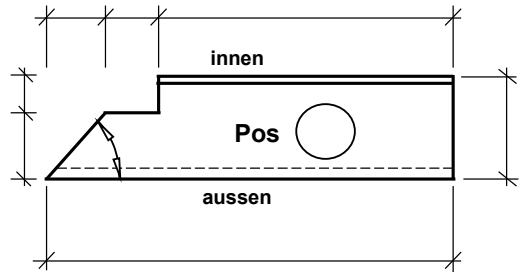
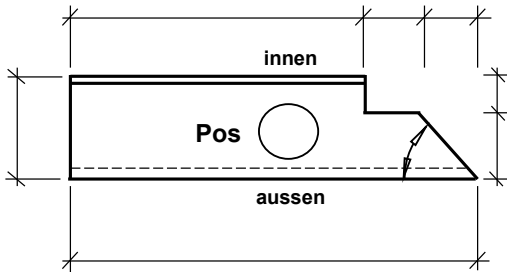

M.1005D204.xyz / 1 Fensterbaenke_170116z

Fensterbänke Zusatzliste

Spezialformen

Nr.

von

Bestellliste

Wunschtermin:

Seite:

von

Objekt:		Liefertermin:	Index	Auftragsbez. Zeiterfassung:
Nr. ext.		zus.mit:	Kundenauftrags-Nr.	
Unternehmer:	Tel. Fax	<input type="checkbox"/> Avis:	Datum: Sachbearbeiter: Aussendienst:	
		<input type="checkbox"/> Hr./ Fr.:		
		<input type="checkbox"/> auf Abruf: Sped. Werk Frick Tel:+41-62-865 74 29		
		<input type="checkbox"/> Lastwagenkran		
		<input type="checkbox"/> nur Motorwagen möglich		
Architekt:		Lieferung	bitte wählen...	
		Besteller:		
		Verrechnung:		

Grundriss	Masse in mm / Winkel in Grad	Grundriss