

Brüstungsabdeckungen

Ecomur Typ EB/EBJ, Ecomur flex (M 1:10)

Typ EB50
Vertikalschnitt

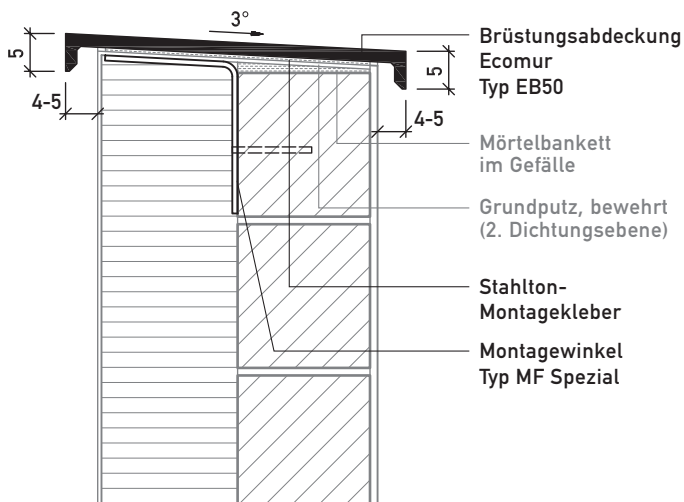

Typ EBJ50
Vertikalschnitt

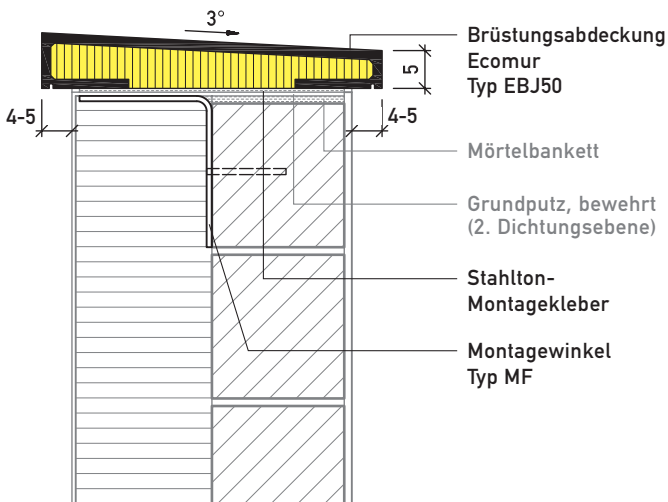

Ecomur flex
Vertikalschnitt

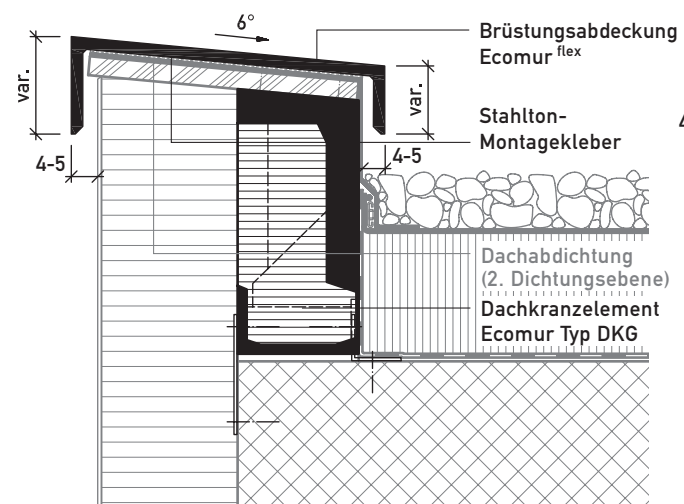

Ecomur Typ EBJ50
Vertikalschnitt

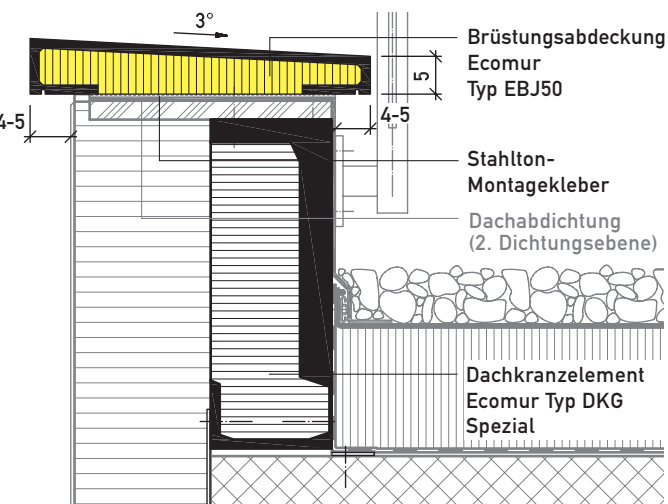

Draufsicht Typ EBJ 1:50
Aussenecke

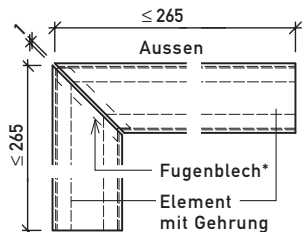

Draufsicht Typ EB 1:50
Aussenecke

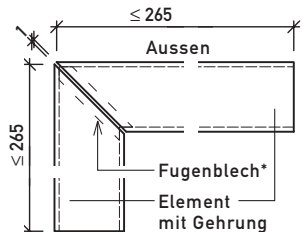

Innenecke

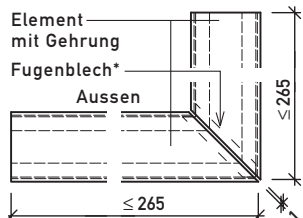

Innenecke

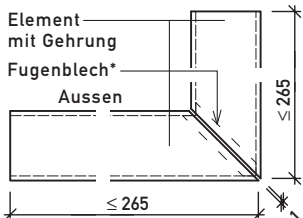

Horizontalschnitt Fugenausbildung 1:2
Typ EBJ

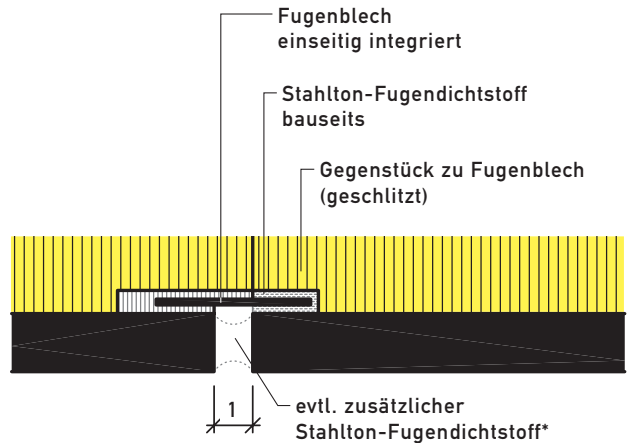

* bei Gehrungen immer mit Stahlton-Fugendichtstoff

Fensterbänke, Schwellen, Brüstungsabdeckungen

Ecolino Typ EL, Ecomur Typ EJES/EBJ, Ecomur^{flex} (M 1:10)

Typ EL40 mit Aufbordung
Vertikalschnitt

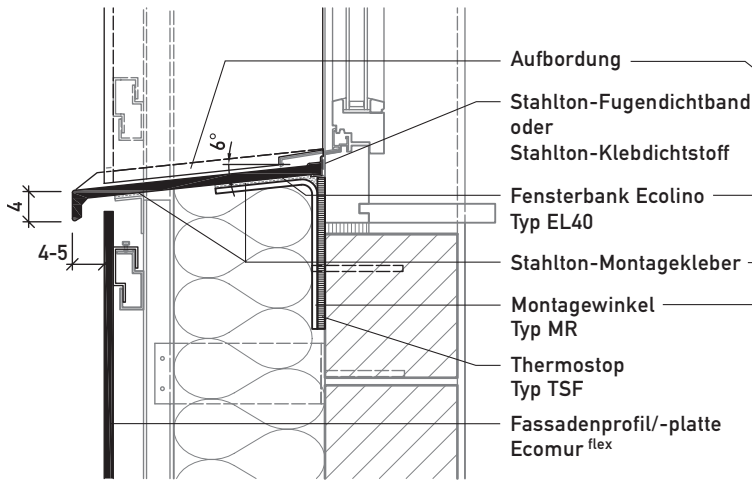

mit Aufbordung und Abbordung
Längsschnitt

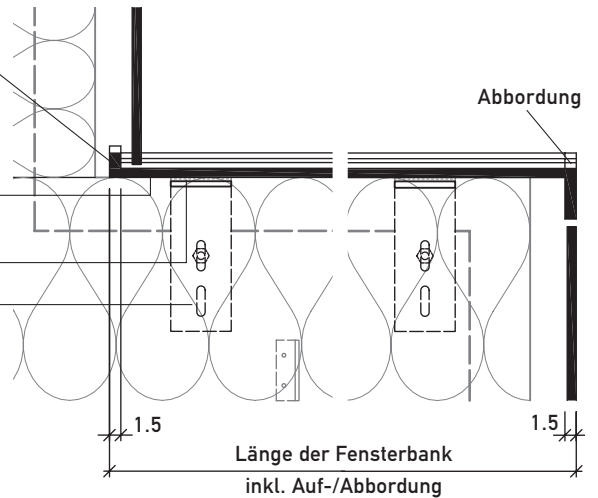

Hinterlüftete Fassade

Ecomur^{flex}
Vertikalschnitt

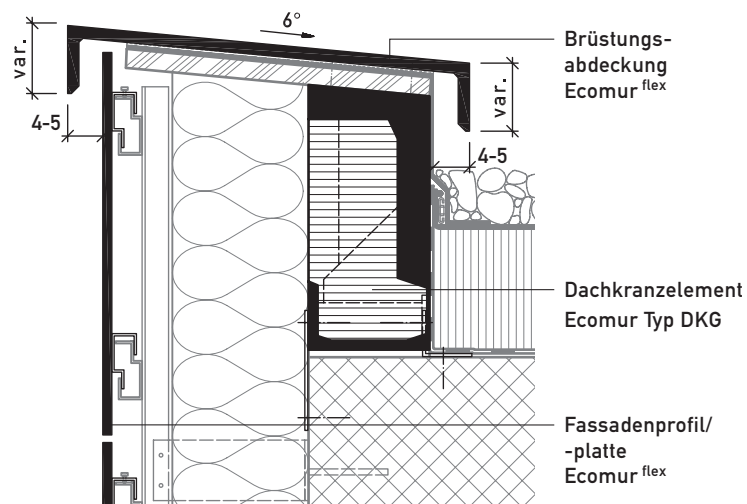

Schwelle Typ EJES ohne Aufbordung
Vertikalschnitt

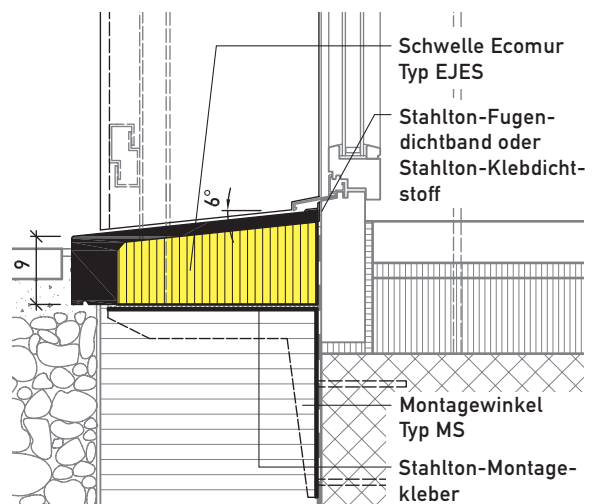

Typ EBJ50
Vertikalschnitt

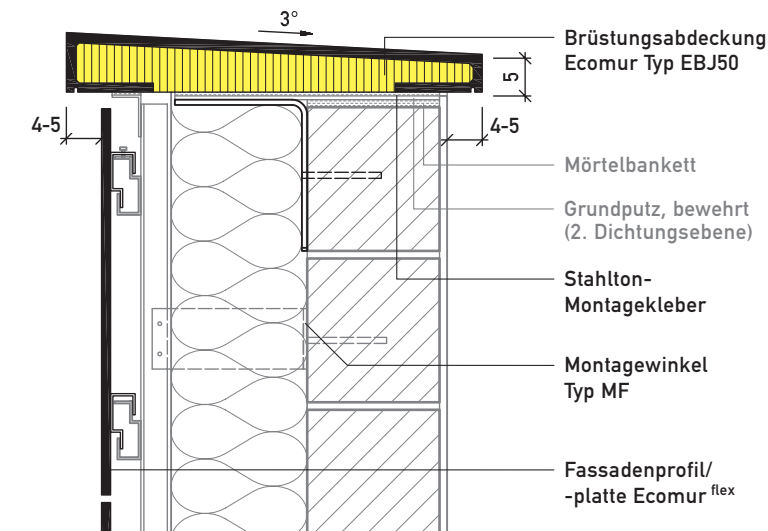

Horizontalschnitt Fugenausbildung 1:2
Typ EBJ

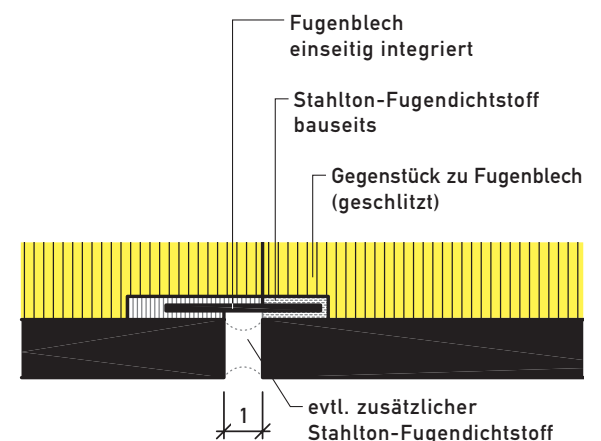

Fensterbänke, Schwellen, Brüstungsabdeckungen

Ecomur Typ EJ/EDS/EJH/EBJ/EB (M 1:10)

Typ EJ mit Aufbordung
Vertikalschnitt

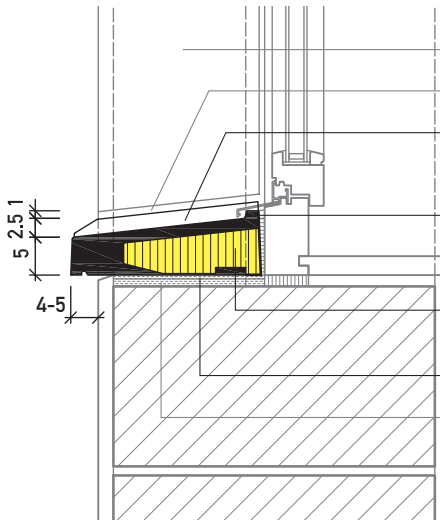

mit Aufbordung und Abbordung
Längsschnitt

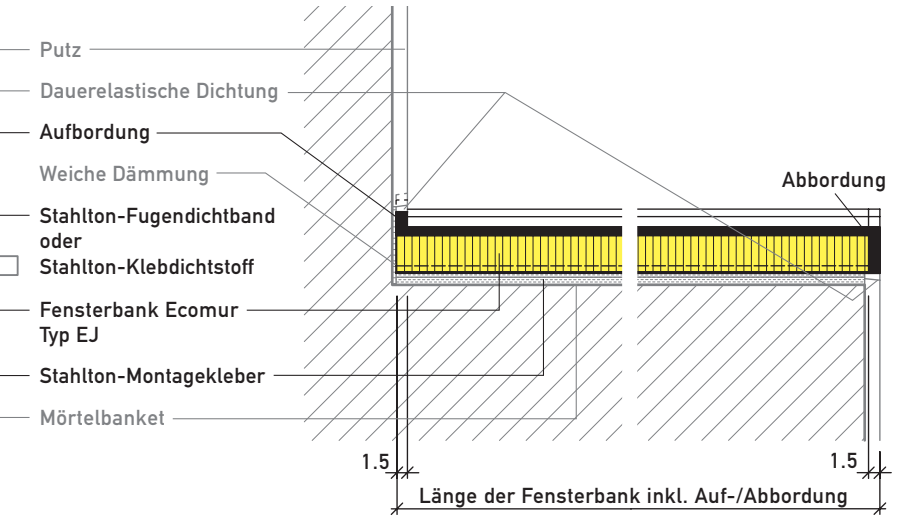

Typ EDS mit Aufbordung
Vertikalschnitt

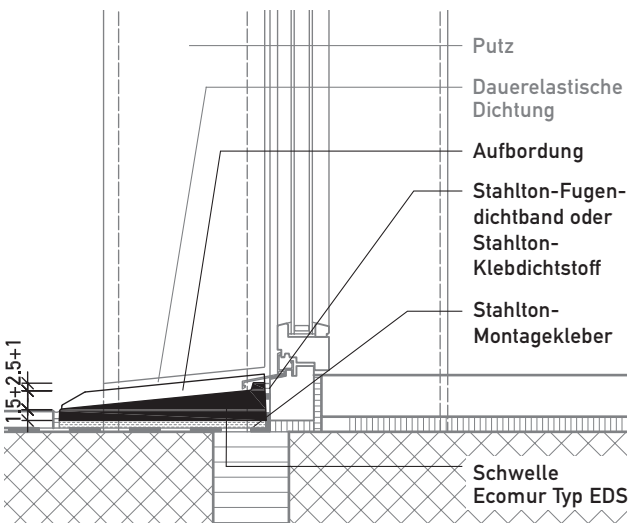

Typ EJH mit Aufbordung
Vertikalschnitt

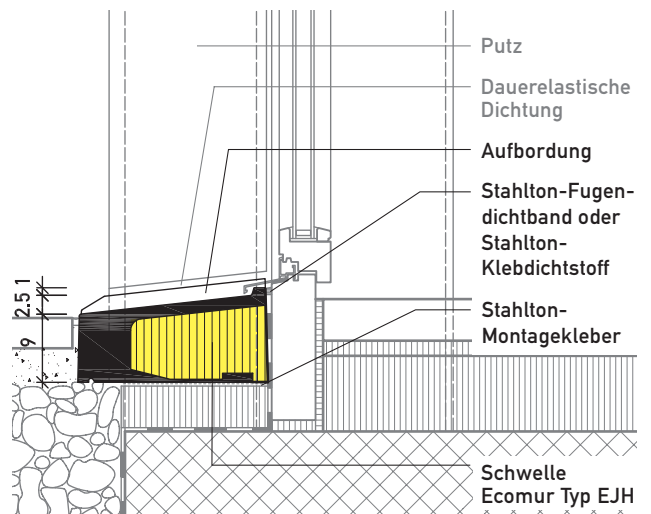

Ecomur Typ EBJ50
Vertikalschnitt

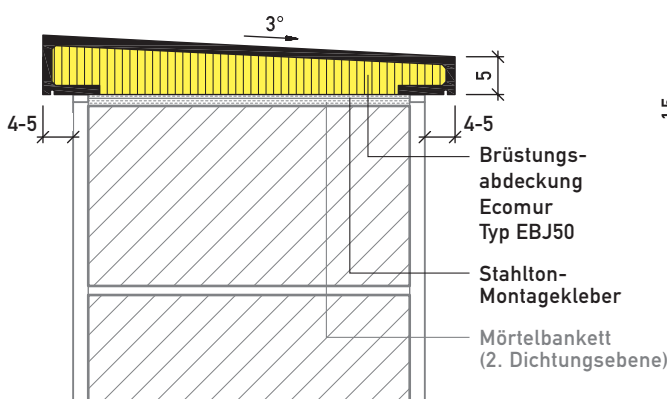

Ecomur Typ EB150
Vertikalschnitt

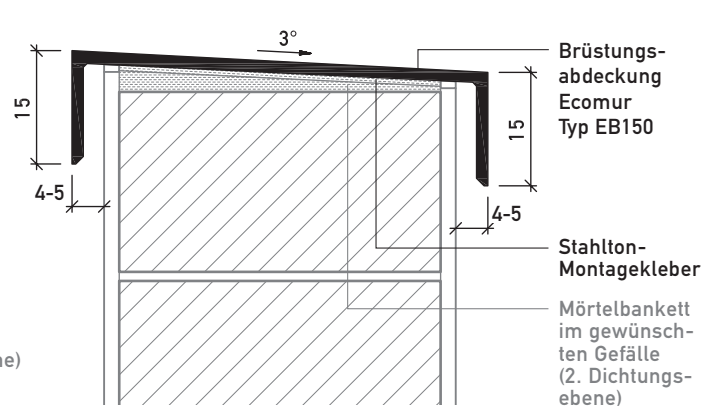

Fensterbänke, Schwellen, Brüstungsabdeckungen

Ecomur Typ EJ/EJH/EBJ, Ecolino Typ EL (M 1:10)

Typ EJ mit Aufbordung
Vertikalschnitt

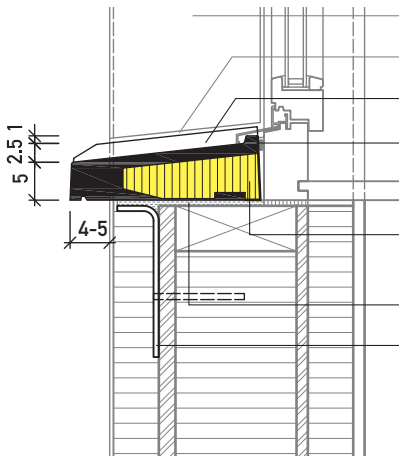

- Putz
- Dauerelastische Dichtung
- Aufbordung
- Stahlton-Fugendichtband
oder
Stahlton-Klebdichtstoff
- Fensterbank Ecomur
Typ EJ
- Stahlton-Montagekleber
- Montagewinkel
Typ MF

mit Aufbordung und Abbordung
Längsschnitt

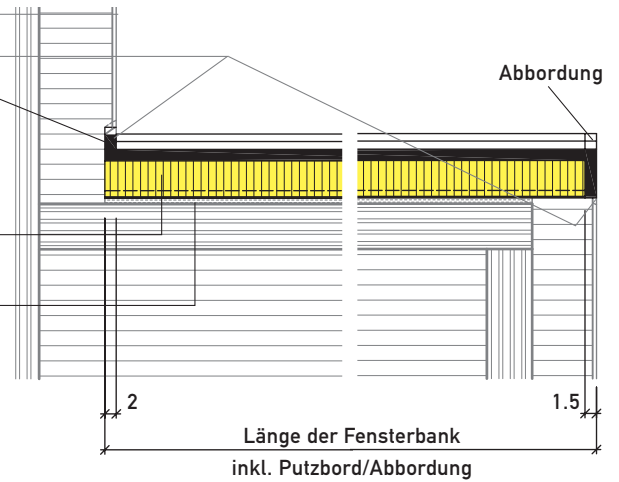

Typ EL mit Aufbordung
Vertikalschnitt

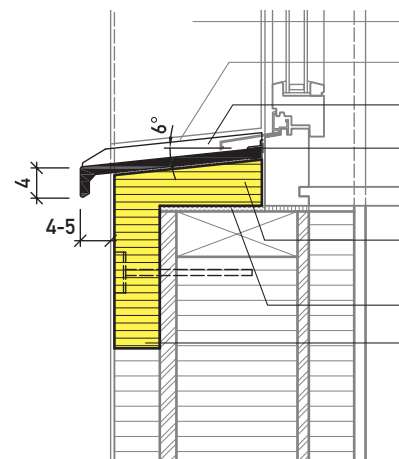

- Putz
- Dauerelastische Dichtung
- Aufbordung
- Stahlton-Fugendichtband
oder
Stahlton-Klebdichtstoff
- Fensterbank Ecolino
Typ EL40
- Stahlton-Montagekleber
- Auflagewinkel
Typ AW-EPS

mit Aufbordung und Abbordung
Längsschnitt

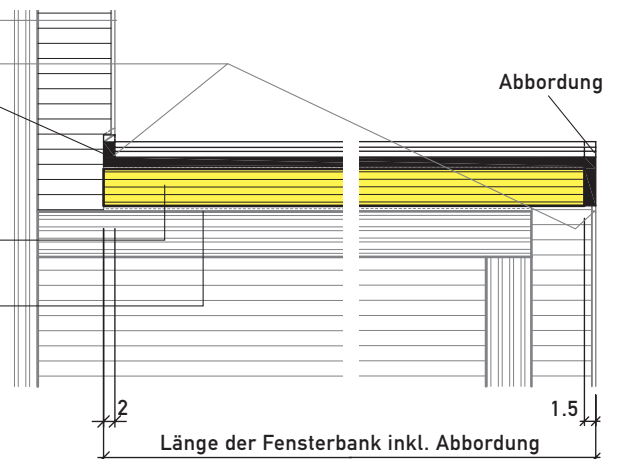

Typ EJH mit Aufbordung
Vertikalschnitt

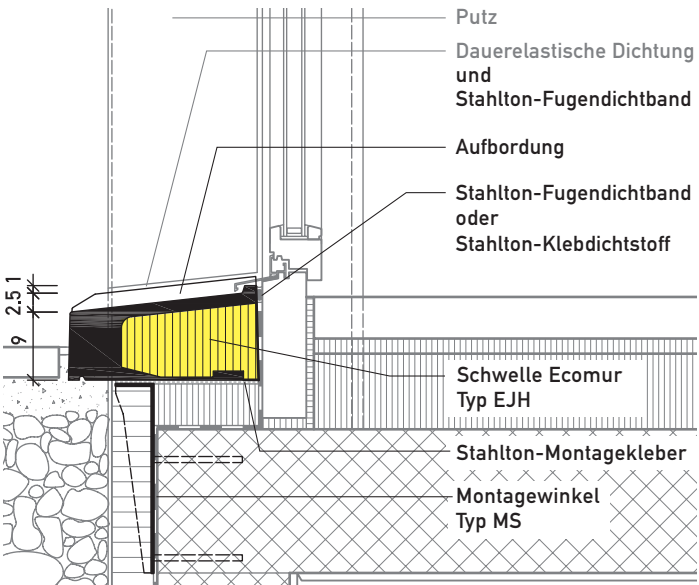

- Putz
- Dauerelastische Dichtung
und
Stahlton-Fugendichtband
- Aufbordung
- Stahlton-Fugendichtband
oder
Stahlton-Klebdichtstoff
- Schwelle Ecomur
Typ EJH
- Stahlton-Montagekleber
- Montagewinkel
Typ MS

Typ EBJ50
Vertikalschnitt

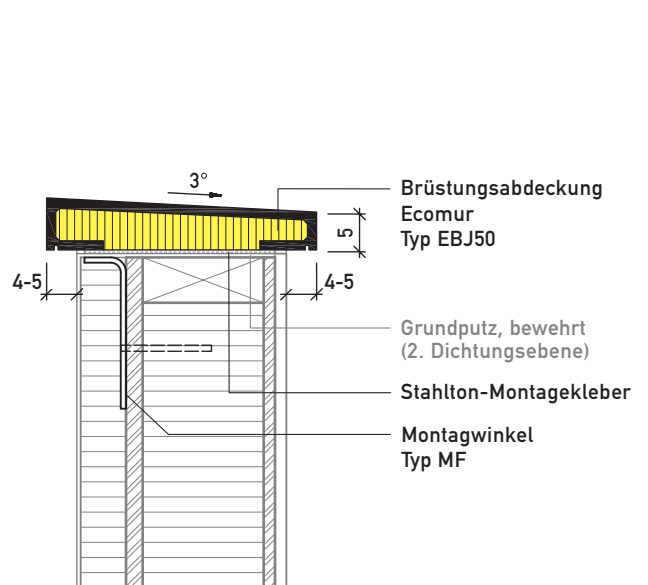

- Brüstungsabdeckung
Ecomur
Typ EBJ50
- Grundputz, bewehrt
(2. Dichtungsebene)
- Stahlton-Montagekleber
- Montagewinkel
Typ MF