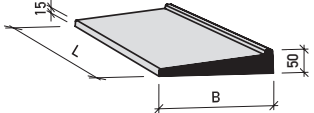
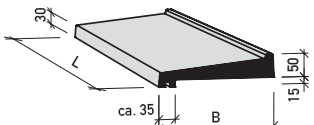
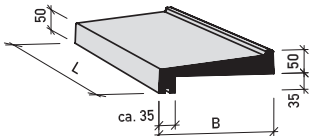
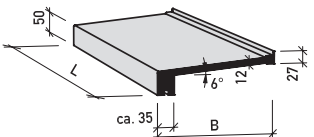
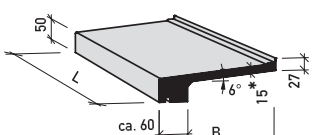
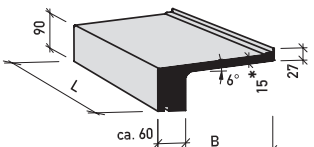
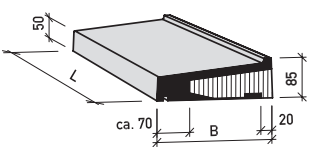

Sortiment Fensterbänke, Schwellen Ecomur

Die Fensterbänke erfüllen sämtliche Anforderungen an die Gebrauchstauglichkeit. Dank dem breiten Lieferprogramm steht eine grosse Auswahl von Fensterbanklösungen zur Verfügung.

Die Fensterbänke Ecomur/Ecolino und Schwellen Ecomur aus Glasfaserbeton stellen, dank ausgezeichneten Materialeigenschaften, eine gute Witterungsbeständigkeit sicher. Sie sind mit, wie auch ohne integrierte Wärmedämmung erhältlich.

Bauteil	Breite B (mm)	Länge L (mm)
Schwellen Ecomur Typ EDS Balkonschwelle hellgrau, hydrophobiert 	225 - 350 alle 25 < 225 Spez.	bis 2500
Fensterbänke Ecomur Typ ED hellgrau, hydrophobiert 	225 - 350 alle 25 < 225 Spez.	bis 2500
Fensterbänke Ecomur Typ E hellgrau, hydrophobiert 	225 - 350 alle 25 < 225 Spez.	bis 3000
Fensterbänke Ecomur Typ EN hellgrau, hydrophobiert 	225 - 350 alle 25 < 225 Spez.	bis 3000
Fensterbänke Ecomur Typ ENT hellgrau, hydrophobiert 	225 - 450 alle 25 < 225 Spez. > 450 - 750 Spez.	bis 3000
* 20 mm bei Spezial B > 450		
Fensterbänke Ecomur Typ EH hellgrau, hydrophobiert 	225 - 450 alle 25 < 225 Spez. > 450 - 750 Spez.	bis 3000
* 20 mm bei Spezial B > 450		
Fensterbänke, Schwellen Ecomur Typ EJ hellgrau, hydrophobiert mit Wärmedämmung EPS (λ_D 0.036 W/mK) 	200 - 350 alle 25 < 200 Spez.	bis 3000

Sortiment Fensterbänke, Schwellen Ecomur/Ecomur Spezial

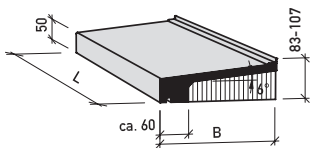
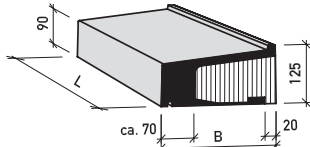
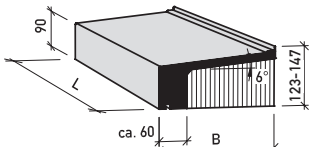
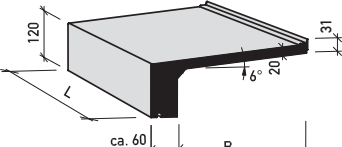
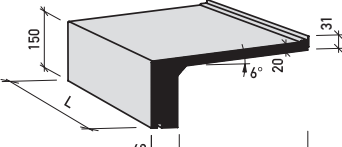
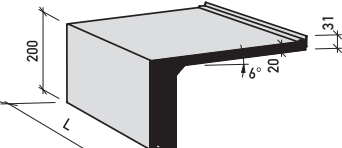
Bauteil	Breite B (mm)	Länge L (mm)
<p>Fensterbänke, Schwellen Ecomur Typ ENT5 hellgrau, hydrophobiert mit Wärmedämmung: für Fensterbänke EPS (λ_D 0.036 W/mK) für Schwellen Perimeterdämmung (λ_D 0.035 W/mK)</p> 	<p>225 - 450 alle 25 < 225 Spez. > 450 - 750 Spez.</p>	<p>bis 3000</p>
<p>Fensterbänke, Schwellen Ecomur Typ EJH hellgrau, hydrophobiert mit Wärmedämmung EPS (λ_D 0.036 W/mK)</p> 	<p>225 - 325 alle 25 < 225 Spez.</p>	<p>bis 3000</p>
<p>Fensterbänke, Schwellen Ecomur Typ EJES hellgrau, hydrophobiert mit Perimeterdämmung (λ_D 0.035 W/mK)</p> 	<p>225 - 450 alle 25 < 225 Spez. > 450 - 750 Spez.</p>	<p>bis 3000</p>
<p>Fensterbänke Ecomur Spezial Typ EH120 hellgrau, hydrophobiert Variante: Mit Perimeterdämmung auch als Schwelle geeignet</p> 	<p>bis 750 alle 10</p>	<p>bis 3000</p>
<p>Fensterbänke Ecomur Spezial Typ EH150 hellgrau, hydrophobiert Variante: Mit Perimeterdämmung auch als Schwelle geeignet</p> 	<p>bis 750 alle 10</p>	<p>bis 3000</p>
<p>Fensterbänke Ecomur Spezial Typ EH200 hellgrau, hydrophobiert Variante: Mit Perimeterdämmung auch als Schwelle geeignet</p> 	<p>bis 750 alle 10</p>	<p>bis 3000</p>

Sortiment Fensterbänke Ecolino / Ecolino Spezial

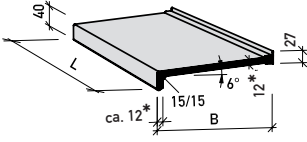
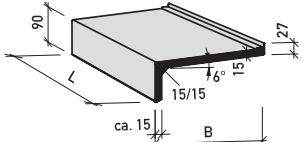
Bauteil	Breite B (mm)	Länge L (mm)
Fensterbänke Ecolino Typ EL40 hellgrau, hydrophobiert * ab Breite 360: 15 mm		bis 450 alle 10 bis 2500
Fensterbänke Ecolino Spezial Typ EL90 hellgrau, hydrophobiert		bis 400 alle 10 bis 2500

Variante: Mit Dämmungseinlage EPS

Zubehör Fensterbänke, Schwellen Ecomur / Ecolino

Aufbordung
Typ U

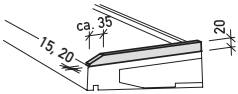

Abbordung
Typ E

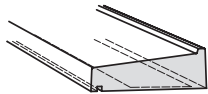

Fugenblech integriert
Typ F
zu Ecomur Typen, ENT, EH, EJ, ENTS,
EJH, EJES, EH120, EH150, EH200

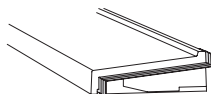

Typ GF (geschlitz)
Gegenstück zu Typ F

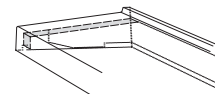

Sortiment Brüstungsabdeckungen Ecomur/Ecomur Spezial

Brüstungsabdeckungen Ecomur aus Glasfaserbeton sind eine ideale Ergänzung zu den Fensterbänken Ecomur/Ecolino. Die leichten Elemente ermöglichen ein einfaches Versetzen mit minimalem Arbeitsaufwand.

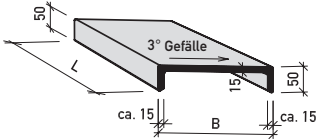
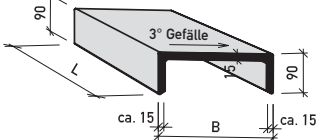
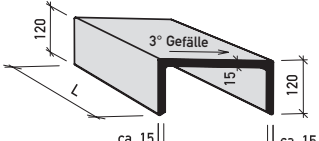
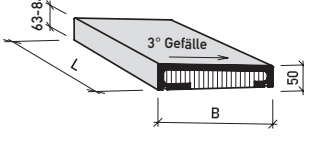
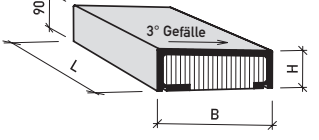
Bauteil	Breite B (mm)	Länge L (mm)
Brüstungsabdeckungen Ecomur Typ EB50 hellgrau, imprägniert 	250 - 500 alle 50	bis 2650
Brüstungsabdeckungen Ecomur Typ EB90 hellgrau, imprägniert 	250 - 500 alle 50	bis 2650
Brüstungsabdeckungen Ecomur Spezial Typ EB120 hellgrau, imprägniert 	250 - 500 alle 50	bis 2650
Brüstungsabdeckungen Ecomur Typ EBJ50 hellgrau, imprägniert mit Wärmedämmung EPS (λ_D 0.038 W/mK) 	250 - 650 alle 50	bis 2650
Brüstungsabdeckungen Ecomur Spezial Typ EBJ90 hellgrau, imprägniert mit Wärmedämmung EPS (λ_D 0.038 W/mK) 	250 - 650 alle 50	bis 2650
Sonderanfertigung Ecomur ^{flex} auf Anfrage (Abweichungen Breite, Höhe, Gefälle)		

Zubehör Brüstungsabdeckungen Ecomur

Aufbordung
Typ U

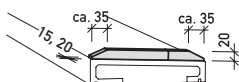

Abbordung
Typ E (eingelassen)

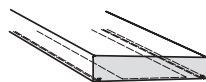

Typ EU (Wassernase umlaufend)
zu Typ EBJ

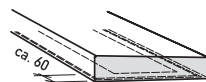

Fugenbleche integriert
Typ F
zu Typ EBJ

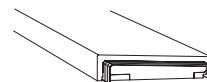

Typ GF (geschlitzt)
Gegenstück zu Typ F

