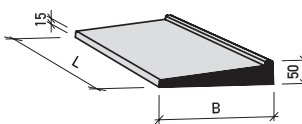
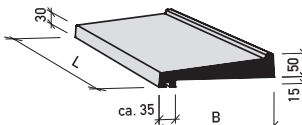
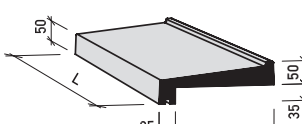
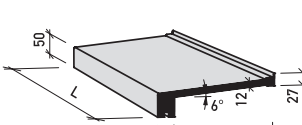
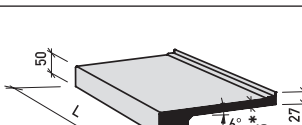
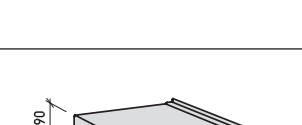
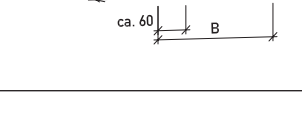

# Sortiment Fensterbänke, Schwellen Ecomur

Die Fensterbänke erfüllen sämtliche Anforderungen an die Gebrauchstauglichkeit. Dank dem breiten Lieferprogramm steht eine grosse Auswahl von Fensterbanklösungen zur Verfügung.

Die Fensterbänke Ecomur/Ecolino und Schwellen Ecomur aus Glasfaserbeton stellen, dank ausgezeichneten Materialeigenschaften, eine gute Witterungsbeständigkeit sicher. Sie sind mit, wie auch ohne integrierte Wärmedämmung aus Polystyrol-Hartschaum erhältlich.

Bauteil	Breite B (mm)	Länge L (mm)
<b>Schwellen Ecomur Typ EDS</b> Balkonschwelle hellgrau, hydrophobiert 	225 - 350 alle 25 < 225 Spez.	bis 2500
<b>Fensterbänke Ecomur Typ ED</b> hellgrau, hydrophobiert 	225 - 350 alle 25 < 225 Spez.	bis 2500
<b>Fensterbänke Ecomur Typ E</b> hellgrau, hydrophobiert 	225 - 350 alle 25 < 225 Spez.	bis 3000
<b>Fensterbänke Ecomur Typ EN</b> hellgrau, hydrophobiert 	225 - 350 alle 25 < 225 Spez.	bis 3000
<b>Fensterbänke Ecomur Typ ENT</b> hellgrau, hydrophobiert 	225 - 450 alle 25 < 225 Spez. > 450 - 750 Spez.	bis 3000
* 20 mm bei Spezial B > 450		
<b>Fensterbänke Ecomur Typ EH</b> hellgrau, hydrophobiert 	225 - 450 alle 25 < 225 Spez. > 450 - 750 Spez.	bis 3000
* 20 mm bei Spezial B > 450		
<b>Fensterbänke, Schwellen Ecomur Typ EJ</b> hellgrau, hydrophobiert mit Wärmedämmung EPS ( $\lambda_D$ 0.036 W/mK) 	200 - 350 alle 25 < 200 Spez.	bis 3000

# Sortiment Fensterbänke, Schwellen Ecomur/Ecomur Spezial

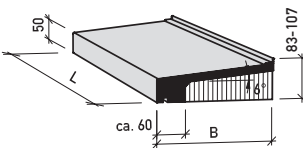
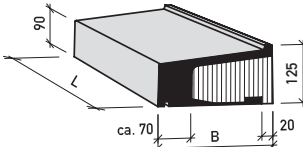
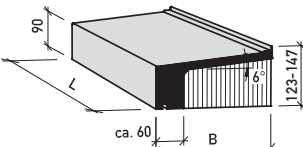
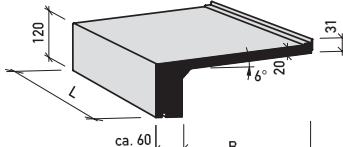
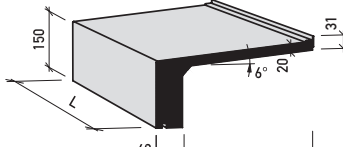
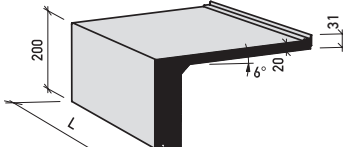
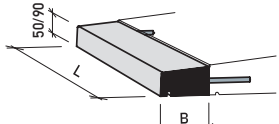
Bauteil	Breite B (mm)	Länge L (mm)
<p><b>Fensterbänke, Schwellen Ecomur Typ ENTS</b>                      hellgrau, hydrophobiert                      mit Wärmedämmung:                      für Fensterbänke EPS (<math>\lambda_D</math> 0.036 W/mK)                      für Schwellen Perimeterdämmung (<math>\lambda_D</math> 0.035 W/mK)</p> 	<p>225 - 450                      alle 25                      &lt; 225 Spez.                      &gt; 450 - 750 Spez.</p>	<p>bis 3000</p>
<p><b>Fensterbänke, Schwellen Ecomur Typ EJH</b>                      hellgrau, hydrophobiert                      mit Wärmedämmung EPS (<math>\lambda_D</math> 0.036 W/mK)</p> 	<p>225 - 325                      alle 25                      &lt; 225 Spez.</p>	<p>bis 3000</p>
<p><b>Fensterbänke, Schwellen Ecomur Typ EJES</b>                      hellgrau, hydrophobiert                      mit Perimeterdämmung (<math>\lambda_D</math> 0.035 W/mK)</p> 	<p>225 - 450                      alle 25                      &lt; 225 Spez.                      &gt; 450 - 750 Spez.</p>	<p>bis 3000</p>
<p><b>Fensterbänke Ecomur Spezial Typ EH120</b>                      hellgrau, hydrophobiert                      Variante: Mit Perimeterdämmung                      auch als Schwelle geeignet</p> 	<p>bis 750                      alle 10</p>	<p>bis 3000</p>
<p><b>Fensterbänke Ecomur Spezial Typ EH150</b>                      hellgrau, hydrophobiert                      Variante: Mit Perimeterdämmung                      auch als Schwelle geeignet</p> 	<p>bis 750                      alle 10</p>	<p>bis 3000</p>
<p><b>Fensterbänke Ecomur Spezial Typ EH200</b>                      hellgrau, hydrophobiert                      Variante: Mit Perimeterdämmung                      auch als Schwelle geeignet</p> 	<p>bis 750                      alle 10</p>	<p>bis 3000</p>
<p><b>Fensterbankverbreiterungen Ecomur Typ EV (für Sanierungen)</b>                      hellgrau</p> 	<p>var.</p>	<p>bis 2000</p>

# Sortiment Fensterbänke Ecolino/Ecolino Spezial

Bauteil		Breite B (mm)	Länge L (mm)
<b>Fensterbänke Ecolino Typ EL40</b> hellgrau, hydrophobiert  * ab Breite 360: 15 mm		bis 450 alle 10	bis 2500
<b>Fensterbänke Ecolino Spezial Typ EL90</b> hellgrau, hydrophobiert		bis 400 alle 10	bis 2500
<b>Fensterbänke Ecolino Spezial Typ EL120</b> hellgrau, hydrophobiert		bis 400 alle 10	bis 2500
<b>Fensterbänke Ecolino Spezial Typ EL150</b> hellgrau, hydrophobiert		bis 400 alle 10	bis 2500
<b>Fensterbänke Ecolino Spezial Typ EL200</b> hellgrau, hydrophobiert		bis 400 alle 10	bis 2500

Variante: Mit Dämmungseinlage EPS

## Zubehör Fensterbänke, Schwellen Ecomur/Ecolino

Aufbordung  
Typ U

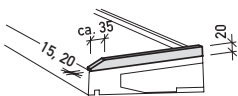

Abbordung  
Typ E

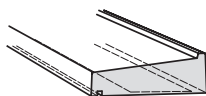

Fugenblech integriert  
Typ F  
zu Ecomur Typen, ENT, EH, EJ, ENTS,  
EJH, EJES, EH120, EH150, EH200

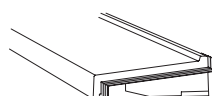

Typ GF (geschlitzt)  
Gegenstück zu Typ F

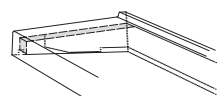

# Sortiment Brüstungsabdeckungen Ecomur/Ecomur Spezial

Brüstungsabdeckungen Ecomur aus Glasfaserbeton sind eine ideale Ergänzung zu den Fensterbänken Ecomur/Ecolino. Die leichten Elemente ermöglichen ein einfaches Versetzen mit minimalem Arbeitsaufwand.

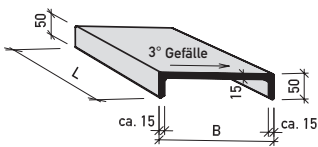
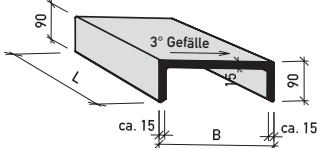
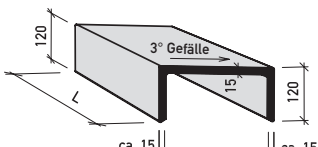
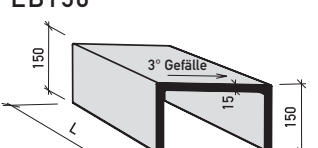
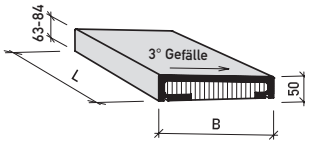
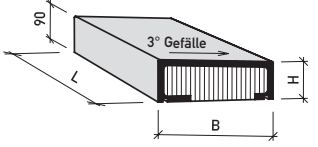
Bauteil		Breite B (mm)	Länge L (mm)
Brüstungsabdeckungen Ecomur Typ EB50 hellgrau, imprägniert		250 - 500 alle 50	bis 2650
Brüstungsabdeckungen Ecomur Typ EB90 hellgrau, imprägniert		250 - 500 alle 50	bis 2650
Brüstungsabdeckungen Ecomur Spezial Typ EB120 hellgrau, imprägniert		250 - 500 alle 50	bis 2650
Brüstungsabdeckungen Ecomur Spezial Typ EB150 hellgrau, imprägniert		250 - 500 alle 50	bis 2650
Brüstungsabdeckungen Ecomur Typ EBJ50 hellgrau, imprägniert mit Wärmedämmung EPS ( $\lambda_D$ 0.038W/mK)		250 - 650 alle 50	bis 2650
Brüstungsabdeckungen Ecomur Spezial Typ EBJ90 hellgrau, imprägniert mit Wärmedämmung EPS ( $\lambda_D$ 0.038W/mK)		250 - 650 alle 50	bis 2650
Sonderanfertigung Ecomur <sup>flex</sup> auf Anfrage (Abweichungen Breite, Höhe, Gefälle)			

## Zubehör Brüstungsabdeckungen Ecomur

Aufbordung  
Typ U

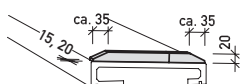

Abbordung  
Typ E (eingelassen)

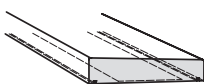

Typ EU (Wassernase umlaufend)  
zu Typ EBJ

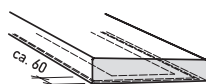

Fugenbleche integriert  
Typ F  
zu Typ EBJ

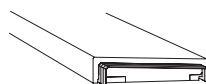

Typ GF (geschlitzt)  
Gegenstück zu Typ F

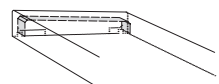

# Sortiment Fensterbänke, Schwellen, Brüstungsabdeckungen Aluminium

Auch Fensterbänke, Schwellen und Brüstungsabdeckungen Aluminium von Stahlton haben sich bestens bewährt. Sie sind in den nachstehenden Ausführungen lieferbar.

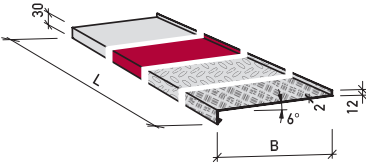
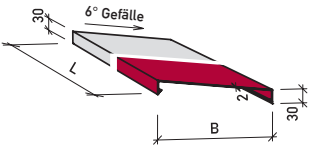
Bauteil	Breite B (mm)	Länge L (mm)
<b>Fensterbänke Aluminium Typ AL</b> eloxiert RAL/NCS Gerstenkorn* } auch als Schwelle geeignet Riffelblech*		140 - 260 und 285 - 505 alle 20  bis 2930
<b>Brüstungsabdeckungen Aluminium Typ ALB</b> eloxiert RAL/NCS		140 - 260 und 285 - 505 alle 20  bis 2930

Bei dunklen RAL-/NCS-Farben, ist zwischen Aluminium und Dämmung eine Thermo-Schicht auszuführen.

\* nicht erhältlich in RAL/NCS  
 Spezialanfertigungen auf Anfrage

## Zubehör Fensterbänke, Schwellen, Brüstungsabdeckungen Aluminium

Für Fensterbänke:

Aufbordung (Putzbord)  
 Typ PB

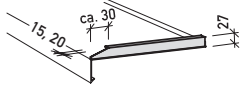

Aufbordung (Stehbord)  
 Typ SB

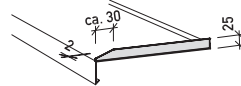

Dilatierte Aufbordung (Putzbord)  
 Typ DPB

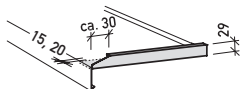

Dilatierte Aufbordung (Stehbord)  
 Typ DSB

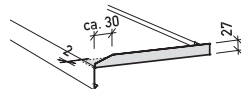

Balkonabschluss  
 Typ B

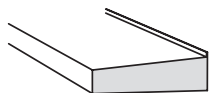

Dilatationsblech integriert  
 Typ D

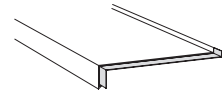

Spezialanfertigungen auf Anfrage

Für Brüstungsabdeckungen:

Aufbordung (Putzbord)  
 Typ PB

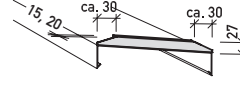

Aufbordung (Stehbord)  
 Typ SB

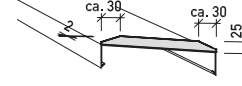

Dilatierte Aufbordung (Putzbord)  
 Typ DPB

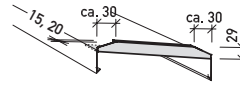

Dilatierte Aufbordung (Stehbord)  
 Typ DSB

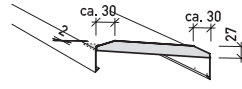

Balkonabschluss  
 Typ B

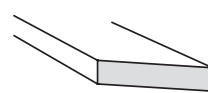

Dilatationsblech integriert  
 Typ D

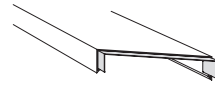

# Montagematerial für Fensterbänke, Schwellen, Brüstungsabdeckungen

**Montagewinkel**  
Typ MF  
für Fensterbänke  
und Brüstungs-  
abdeckungen

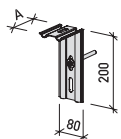

Typ MR  
für Fensterbänke

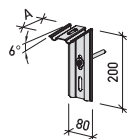

Typ MS  
für Schwellen und  
Bänke/Abdeckungen  
Beton

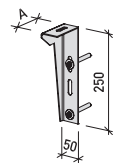

Typ MG  
für Schwellen

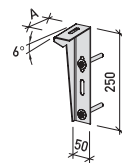

Typ MSS  
für Schwellen und  
Bänke/Abdeckungen  
Beton

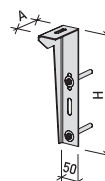

Typ MGS  
für Schwellen

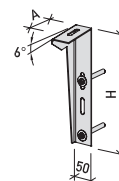

Auskrugung A = 75, 95, 115, 135, 155, 175 mm

A/H = 195/250, 215/250, 235/250, 250/250,  
115/350, 135/350, 155/350, 175/350,  
195/350, 250/350 mm

**Thermostop\*** (zu Montagewinkeln)

Typ TSF\*  
(selbstklebend)  
zu Typ MF, MR und MFA

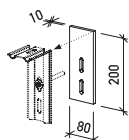

Typ TSS\*  
(selbstklebend)  
zu Typ MS, MG

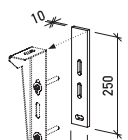

Typ TSP\*  
(selbstklebend)  
zu Typ MSS, MGS

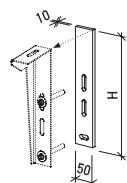

**Montagewinkel**  
Typ MFA  
für Aluminium

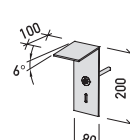

**Auflagerkonsole**  
Typ AK  
für Fensterbänke

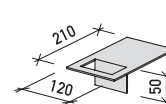

\* Bei Verwendung von Thermostop (10 mm) Montagewinkel  
mit reduzierter Auskrugung vorsehen

**Auflagerwinkel\*\***  
Typ AW-EPS/-PER/-SW/-GW

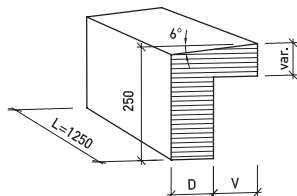

Typ AWF-EPS/-PER/-SW/-GW

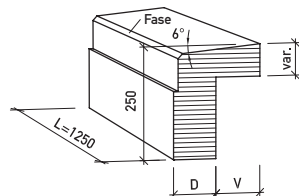

**Auflagekeil\*\***  
Typ AK-EPS/-PER

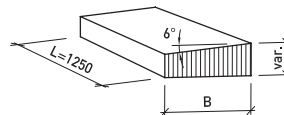

\*\* EPS weiss  
( $\lambda_D$  0.036 W/mK)  
PER (Perimeterdämmung)  
( $\lambda_D$  0.035 W/mK)

B, D, V, H = variabel

**Fugenbleche lose**  
für Fensterbänke

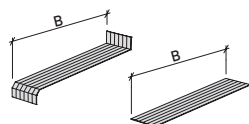

**Fugenbleche lose**  
für Brüstungsabdeckungen

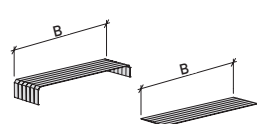

**Stahlton-Fugendichtband**  
BG 1

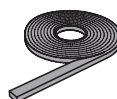

**Stahlton-Montagekleber**  
Kart. à 290 ml, hellgrau



**Stahlton-Klebdichtstoff**  
Kart. à 290 ml, weiss



**Stahlton-Fugendichtstoff**  
Kart. à 290 ml, lichtgrau



**Stahlton-Primer**  
Dose à 200 ml

