

Sockelelemente

Ecomur Spezial Typ EGX/ESX (M 1:10)

Typ EGX
Vertikalschnitt durch Fassade

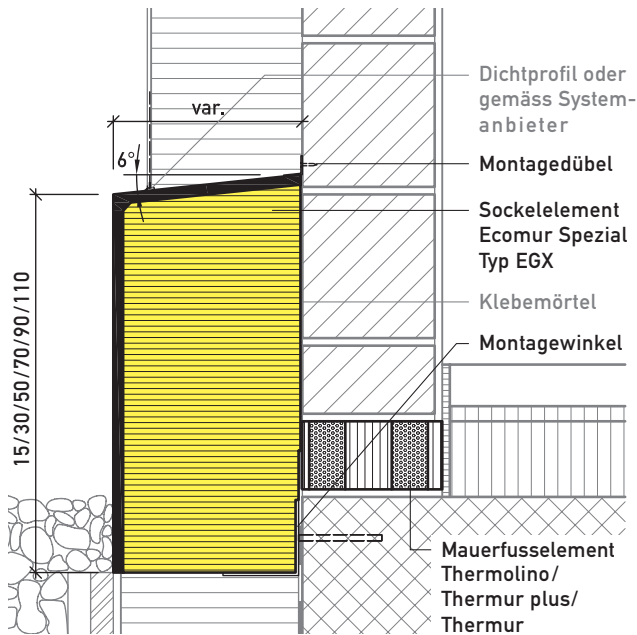

Typ EGX
Vertikalschnitt durch Fenster

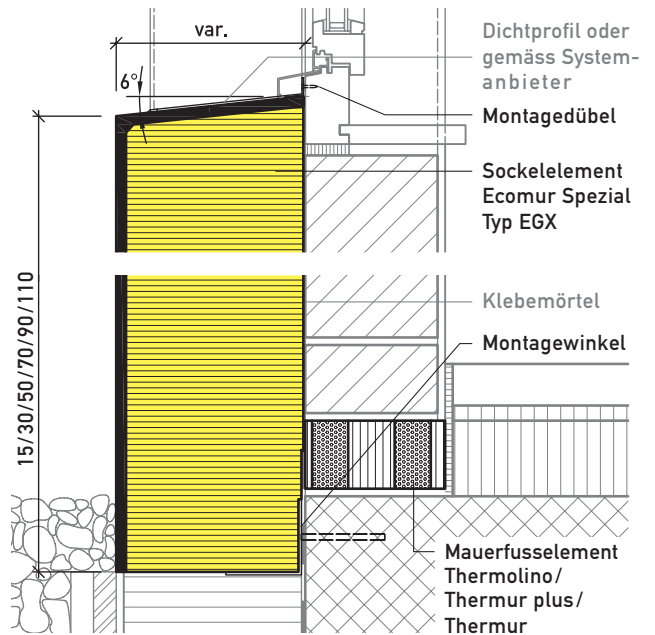

Typ EGX mit Gehrungsschnitt
Horizontalschnitt Innenecke

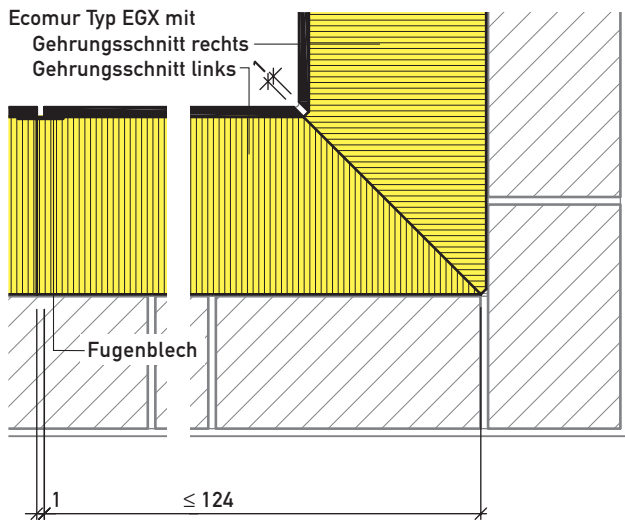

Typ EGX mit Gehrungsschnitt
Horizontalschnitt Aussenecke

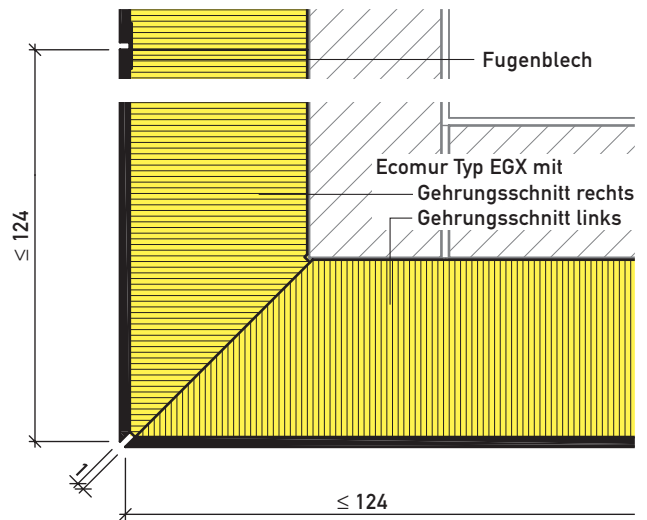

Typ ESX
Horizontalschnitt Seitenabschluss

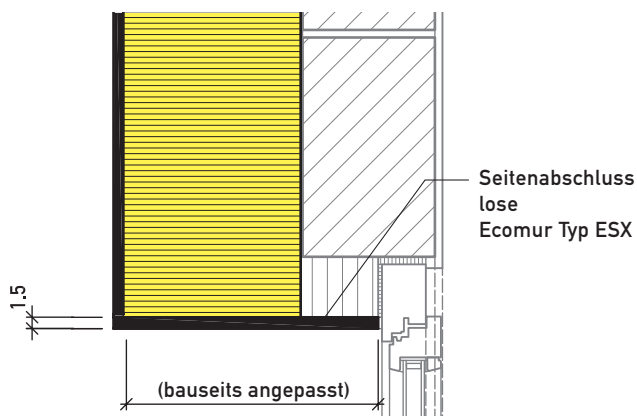

Horizontalschnitt Fugenausbildung 1:2

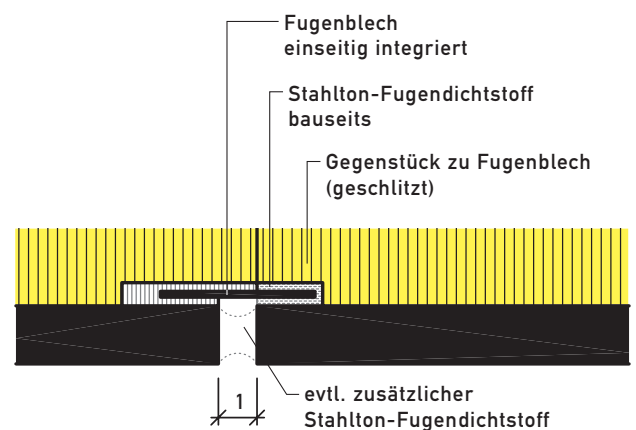

Sockelelemente, Mauerfusselemente

Ecomur Spezial Typ EGX/ESX, Thermolino/Thermur plus (M 1:10)

Vertikalschnitt

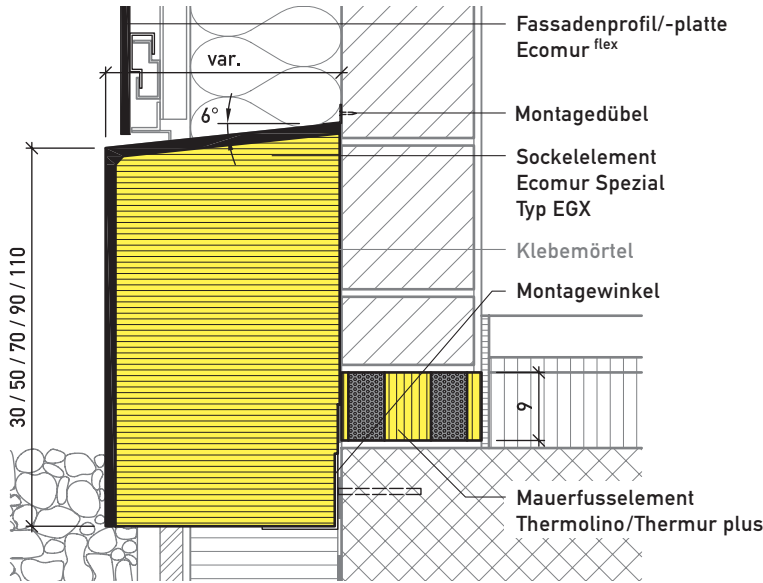

Horizontalschnitt bei Türe

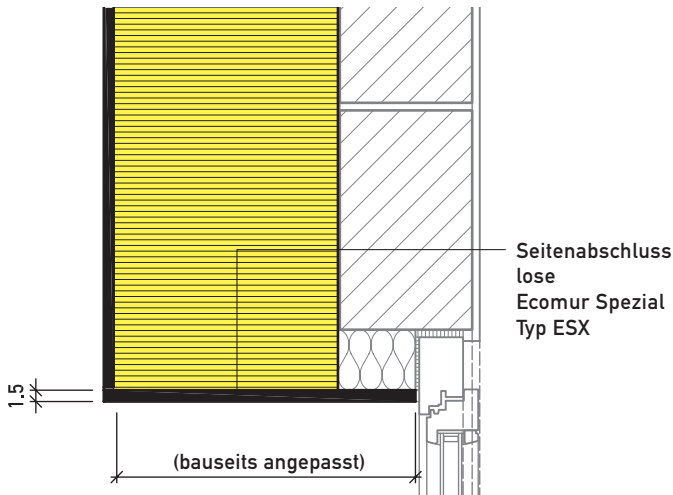

Horizontalschnitt Aussenecke

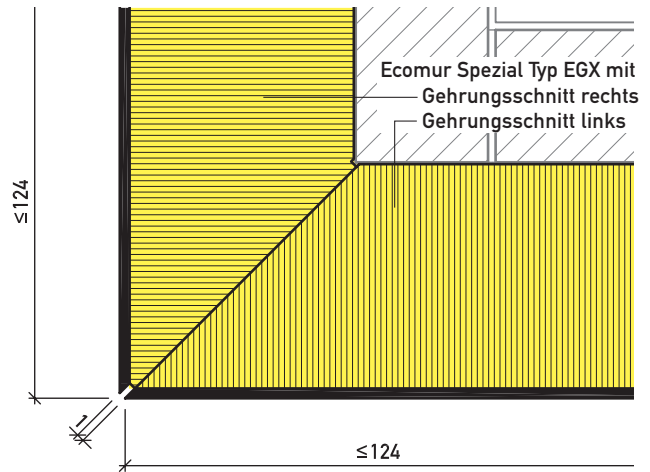

Horizontalschnitt Innenecke

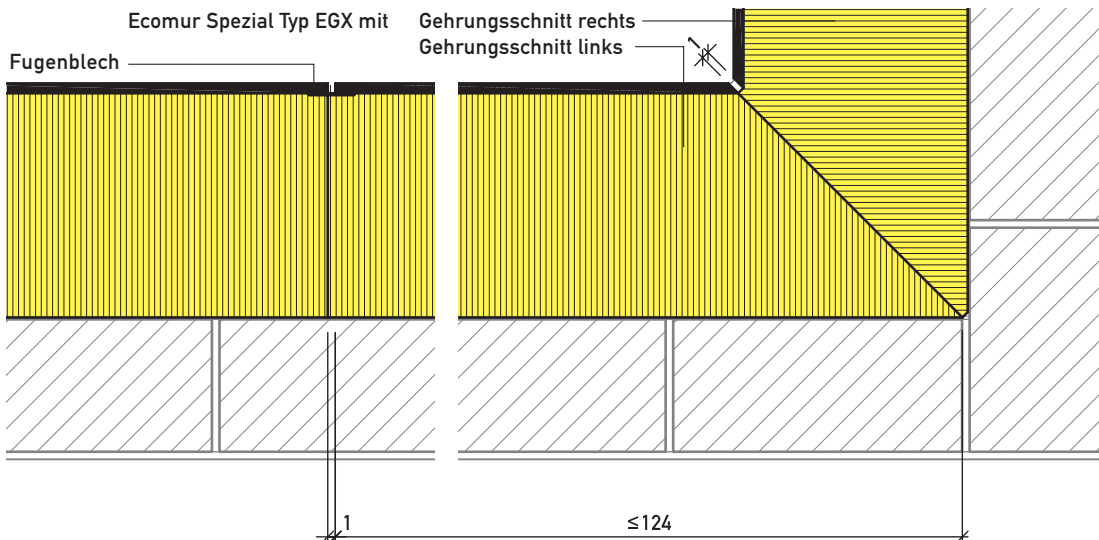

Sockelelemente

Ecomur Typ EG/ES/EA, Ecomur Spezial Typ EGX (M 1:10)

Verputzte Fassade
Vertikalschnitt
Ecomur

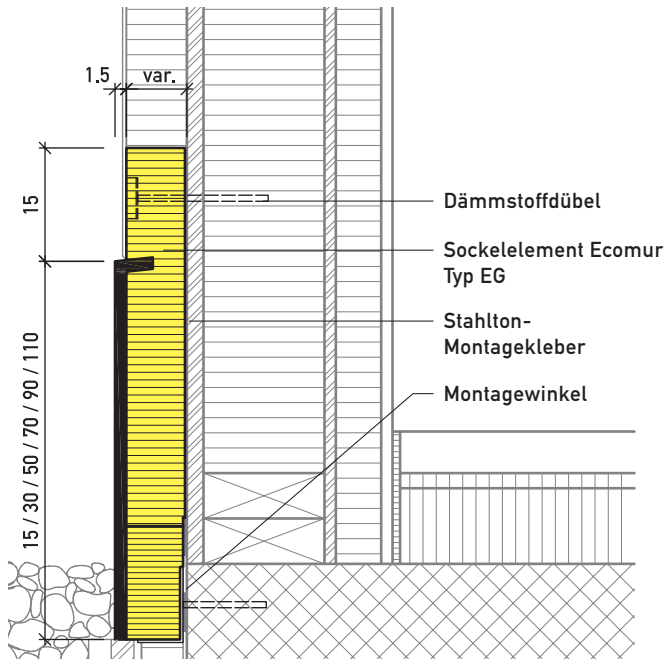

Hinterlüftete Fassade
Vertikalschnitt
Ecomur Spezial

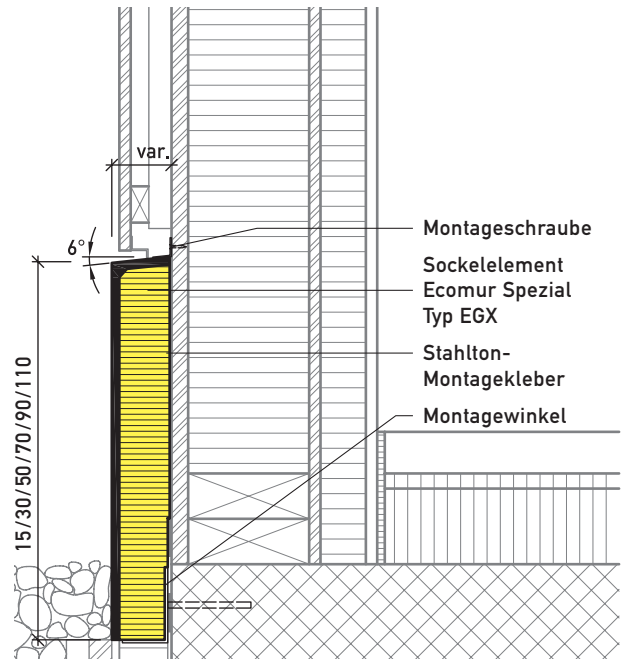

Horizontalschnitt Ecomur bei Türe

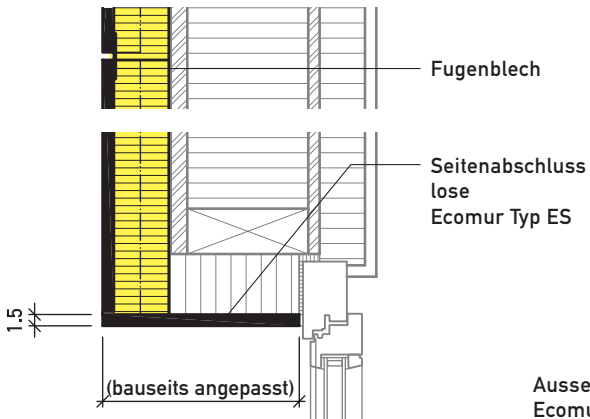

Horizontalschnitt Ecomur Aussenecke

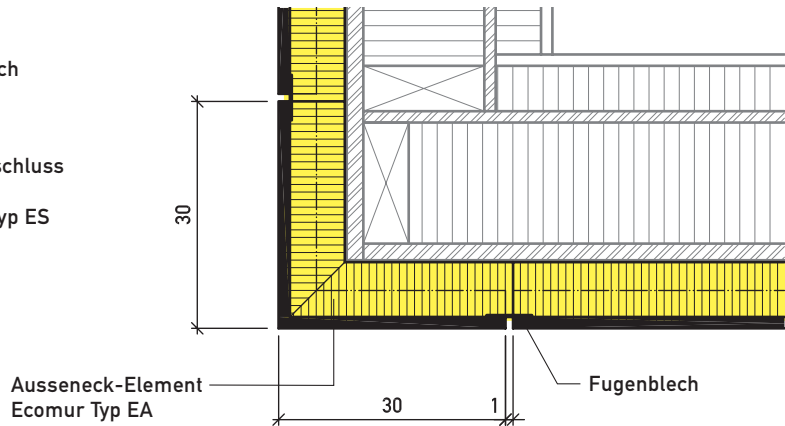

Horizontalschnitt Ecomur Innenecke

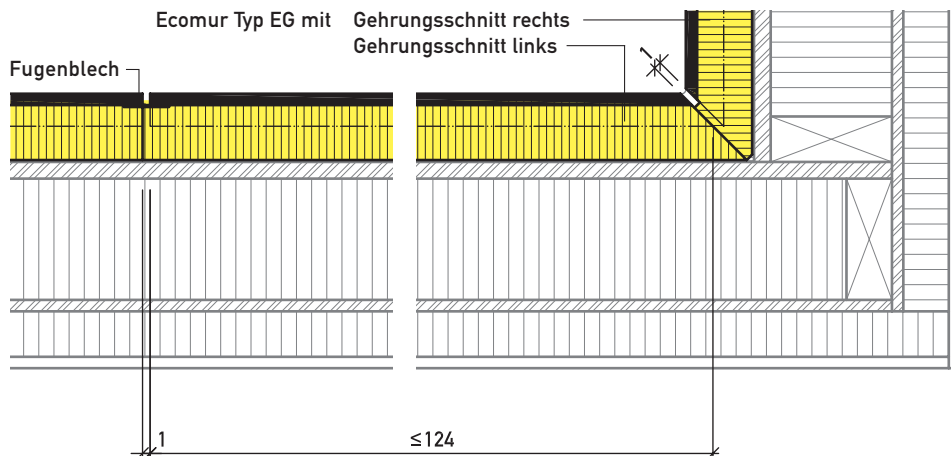

Holzsystembau