

Couvertines Ecomur type EB

Exécution standard

Livr. souhaitée le:

Page:

Objet:		Délai de liv.:	index:	Temps à saisir:
Entreprise:	Tel. Fax	à livrer avec:	Contrat no.	
			KA	
Architecte:		Commettant:	Date:	
			Resp. d' aff.:	
		Facturation:	Col. serv. ext.:	

Type EB

Typ	G
EB 250	13
EB 300	16
EB 350	18
EB 400	21
EB 450	24
EB 500	26

Hauteur H1/H2 50/50 mm

Pente: **3.0 °** vers intérieur

env. 15

Largeur (type correspondant)

Vue de l'extérieur
Remontée U spéciale 15 mm

Coupe partielle
Retombée A 15 mm

Exécution des extrémités de la tablette

- Tôle de jointure 60 mm (en vrac) selon liste séparée
- sans remontée ni retombée O
- avec remontée en: composite ciment-verre U spéciale (coller en 2 parties) env. 35
- avec retombée en: ciment-verre E (eingelassen) env. 15

Longueur totale L (max. 2650 mm)

Pos	Nbre de pièces total	Type (largeur) mm	Hauteurs		Extrémités tablettes (O etc.)		Longueur totale L mm	Métré m	gestossen mit Pos./ Remarques	Equ. par él. Spz.	Livraisons partielles				
			H1 mm	H2 mm	vue depuis l'extérieur										
			50	50	gauche	droite									
			50	50											
			50	50											
			50	50											
			50	50											
			50	50											
			50	50											
			50	50											
total			total								Poids:				
Colle de montage (Cartouche 290 ml) pces			Bande d'étanch. (rouleau 5.60 m) pces				Masse pour joints (cart. 290 ml), gris-clair RAL 7035 pces								
Primer (boîte 200 ml) pces			Thermostop Type pces				Equerres de montage Type <input type="checkbox"/> Angle/Cale d'appui selon liste séparée				(v. liste sép.)				
A remplir par Stahlton Bauteile SA	Remontée U spéciale	Retombée E	Coupe à l'onglet G	Epargnage AS	Fabriqué	Prêt à charger									

M.1005D206.1- / 1 Bruestungsabdeckungen_100621m



Couvertines Ecomur type EBJ

Exécution standard

Livr. souhaitée le:

Page:

Objet:		Délai de liv.:	index:	Temps à saisir:
Entreprise:	Tel. Fax	à livrer avec:	Contrat no.	
			<input type="checkbox"/> Avis: <input type="checkbox"/> M./ <input type="checkbox"/> Mme.: <input type="checkbox"/> Sur préavis: Exp. usine Frick Tel.: +41-62-865 74 29 <input type="checkbox"/> franco chantier <input type="checkbox"/> départ usine <input type="checkbox"/> Camion grue <input type="checkbox"/> Seul camion solo possible	
Architecte:		Commettant:	KA Date: Resp. d' aff.: Col. serv. ext.:	
		Facturation:		

Type EBJ

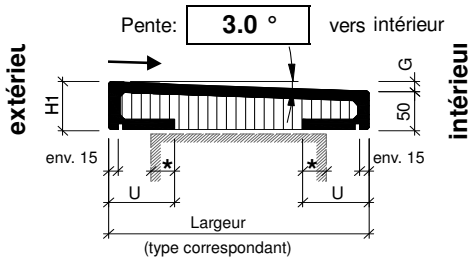

type	G	H1	U
EBJ 250	13	63	85
EBJ 300	16	66	110
EBJ 350	18	68	120
EBJ 400	21	71	120
EBJ 450	24	74	120
EBJ 500	26	76	120
EBJ 550	29	79	120
EBJ 600	31	81	120
EBJ 650	34	84	120

Bord r=3 mm

* La section inférieure en composite ciment-verre doit reposer au min. 25 mm sur l'équ. de montage/maçonnerie

Vue de l'extérieur

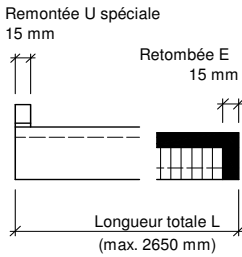

Teilschnitt

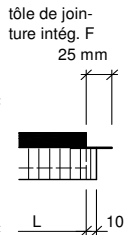

Exécution des extrémités de la tablette

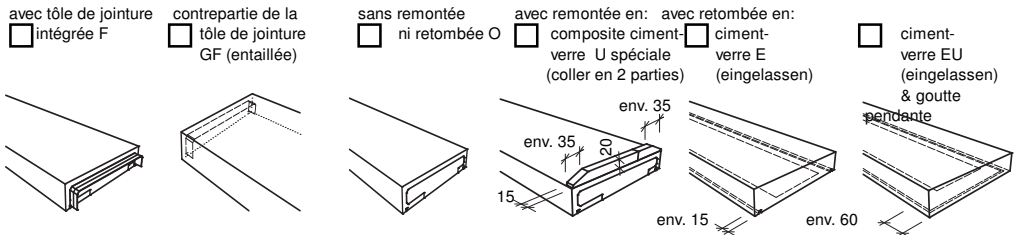

Couleur gris-clair

hydrophobiert

Pos	Nbre de pièces total	Type (largeur) mm	Extrémités couvertines (F...)		Longueur totale L mm	Métré m	gestossen mit Pos./ Remarques	Equ. par él. MF	Livraisons partielles		
			vue depuis l'extérieur gauche	vue depuis l'extérieur droite							
total					total				Poids:		

Colle de montage (Cartouche 290 ml) pces	Bande d'étanch. (rouleau 5.60 m) pces	Masse pour joints (cart. 290 ml), gris-clair RAL 7035 pces
Primer (boîte 200 ml) pces	Colle d'étanch. (cart. 290 ml) pces	Equerres de montage Type pces
A remplir par Stahlton Bauteile SA	Thermostop Type pces	
	Remontée U spéciale	Retombée E
		Retombée EU
	Coupe à l'onglet G	Epargnage AS
	Tôle de jointure F	contrepartie de la
	Fabriqué	Prêt à charger



Couvertines Ecomur type EBJ

Exécution standard angle sortant (confectionné)

Livr. souhaitée le:

Page:

Objet:		Délai de liv.:	index:	Temps à saisir:
		à livrer avec:	Contrat no.	
Entreprise:		<input type="checkbox"/> Avis:	KA	
		M./		
		Mme.:		
	Tel. Fax	<input type="checkbox"/> Sur préavis: Exp. usine Frick Tel:+41-62-865 74 29	Date:	
Architecte:		<input type="checkbox"/> franco chantier	Resp. d' aff.:	
		<input type="checkbox"/> départ usine	Col. serv. ext.:	
		<input type="checkbox"/> Camion grue		
		<input type="checkbox"/> Seul camion solo possible		
		Commentant:		
		Facturation:		

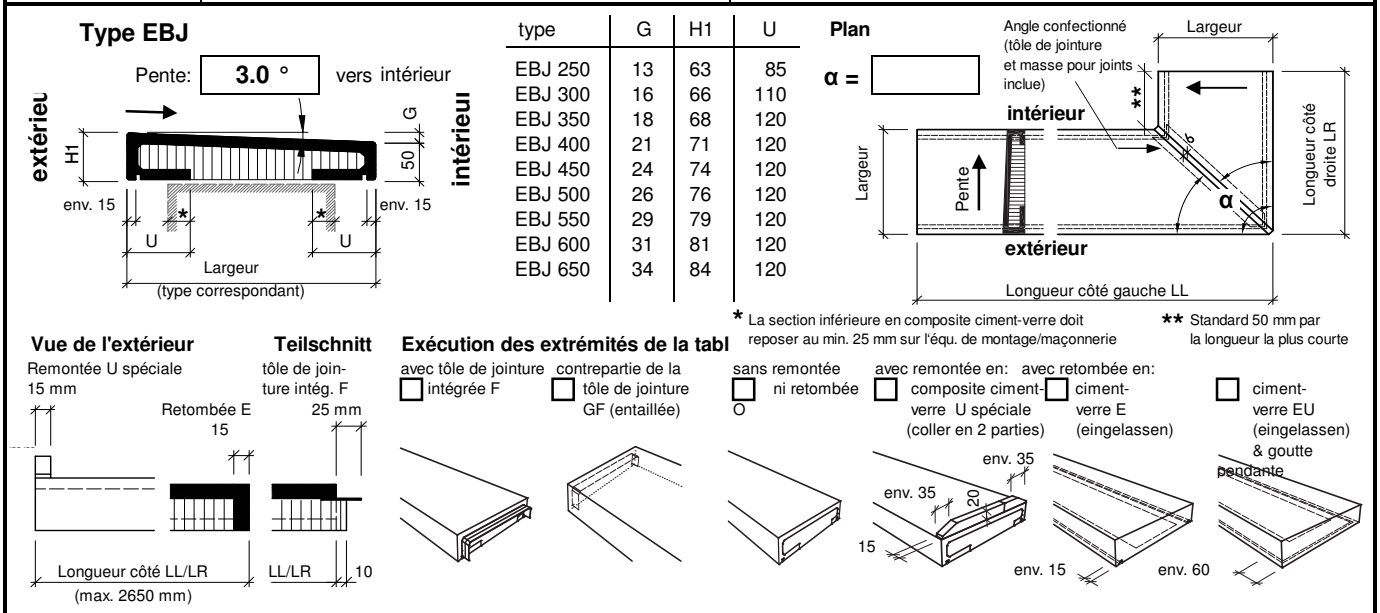

* La section inférieure en composite ciment-verre doit reposer au min. 25 mm sur l'équ. de montage/maçonnerie

** Standard 50 mm par la longueur la plus courte

Couleur gris-clair		hydrophobiert																			
Pos	Nbre de pièces total	Type (largeur) mm	Extrémités couvertines (F...)		Longueur côté		Longueur totale mm	Métré m	gestossen mit Pos./Remarques:	Equ. par él. MF	Livraisons partielles										
			vue depuis l'extérieur gauche	vue depuis l'extérieur droite	gauche LL mm	droite LR mm															
total							total				Poids:										
Colle de montage (Cartouche 290 ml) pces			Bande d'étanch. (rouleau 5.60 m pces)				Masse pour joints (cart. 290 ml), gris-clair RAL 7035 pces														
Primer (boîte 200 ml) pces			Thermostop Type pces				Equerres Type pces				de montage										
A remplir par Bauteile SA	Remontée U spéciale	Retombée E	Retombée EU	Coupe à l'onglet G	Epargnage AS	Tôle de jointure F	contrepartie de la	Fabriqué			Prêt à charger										

M.1005D206.1-/1 Bruestungsabdeckungen_100621m



Couvertines Ecomur type EBJ

Exécution standard angle rentrant (confecionné)

Livr. souhaitée le:

Page:

Objet:		Délai de liv.:	index:	Temps à saisir:
		à livrer avec:	Contrat no.	
Entreprise:	Tel. Fax	<input type="checkbox"/> Avis: M./ Mme.: <input type="checkbox"/> Sur préavis: Exp. usine Frick Tel:+41-62-865 74 29 <input type="checkbox"/> franco chantier <input type="checkbox"/> départ usine <input type="checkbox"/> Camion grue <input type="checkbox"/> Seul camion solo possible	KA	
			Date:	
Architecte:		Commentant:	Resp. d' aff.:	
		Facturation:	Col. serv. ext.:	

Type EBJ

Pente: **3.0°** vers intérieur

extérieur | intérieur

env. 15 | env. 15

(type correspondant)

type	G	H1	U
EBJ 250	13	63	85
EBJ 300	16	66	110
EBJ 350	18	68	120
EBJ 400	21	71	120
EBJ 450	24	74	120
EBJ 500	26	76	120
EBJ 550	29	79	120
EBJ 600	31	81	120
EBJ 650	34	84	120

Plan

Longueur côté gauche LL

Longueur côté droite LR

Angle confectionné (tôle de jointure et masse pour joints incluse)

Standard 50 mm par la longueur la plus courte

Vue de l'extérieur
Remontée U spéciale 15 mm

Teilschnitt
tôle de jointure intég. F 25 mm

Exécution des extrémités de la tabl

- avec tôle de jointure intégrée F
- contrepartie de la tôle de jointure GF (entaillée)
- sans remontée ni retombée
- avec remontée en: composite ciment-verre U spéciale (coller en 2 parties)
- avec retombée en: ciment-verre E (eingelassen)
- ciment-verre EU (eingelassen) & goutte pendante

Couleur gris-clair		hydrophobiert																	
Pos	Nbre de pièces total	Type (largeur) mm	Extrémités couvertines (F...)		Longueur côté		Longueur totale mm	Métré m	gestossen mit Pos./Remarques:	Equ. par él. MF	Livraisons partielles								
			vue depuis l'extérieur gauche	droite	gauche LL mm	droite LR mm													
total								total				Poids:							
Colle de montage (Cartouche 290 ml) pces			Bande d'étanch. (rouleau 5.60 m pces				Masse pour joints (cart. 290 ml), gris-clair RAL 7035 pces												
Primer (boîte 200 ml) pces			Colle d'étanch. (cart. 290 ml) pces				Equerres Type pces												
Thermostop Type pces																			
A remplir par Stahlton Bauteile SA	Remontée U spéciale	Retombée E	Retombée EU	Coupe à l'onglet G	Epargnage AS	Tôle de jointure F	contrepartie de la	Fabriqué	Prêt à charger										

M.1005D206.1- / 1 Brüstungsabdeckungen_100621m

Couvertines Granit type GB poli

Exécution standard

Livr. souhaitée le:

Page:

Objet:		Délai de liv.:	index:	Temps à saisir:
Entreprise:	Tel. Fax	à livrer avec:	Contrat no.	
		<input type="checkbox"/> Avis: M./ Mme.: <input type="checkbox"/> Sur préavis: Exp. usine Frick Tel:+41-62-865 74 29 <input type="checkbox"/> franco chantier <input type="checkbox"/> départ usine <input type="checkbox"/> Camion grue <input type="checkbox"/> Seul camion solo possible	KA	
Architecte:		Committant:	Date:	
		Facturation:	Resp. d' aff.:	
			Col. serv. ext.:	

Type GB

avec profil de liaison

extérieur intérieur

Type
 GB 200
 GB 250
 GB 300
 GB 350
 GB 400 < GB 200 spéc.
 GB 450 > GB 450 - 650 spéc. sur demande

Assecoires
 Tôle de jointure 60 mm (en vrac) selon liste séparée

Vue de l'extérieur
Remontée N 15 mm

Coupe partielle
Extrémité visible A

Exécution des extrémités de la tablette
 Standard O Extrémité brut
 avec remontée N
 Extrémité visible A polie
 Extrémité visible AW polie & goutte pendante

(coller en 2 parties)

Longueur totale L (max. 2500 mm)

Couleur **gris-blanc** mélangé, granulation fine à moyenne (sous réserve de différences de couleur et/ou dans la surface)

Pos	Nbre de pièces total	Type (largeur) mm	Bank-Enden Ansicht von aussen (O, A oder AW)		Epaisseur des remontées mm	Longueur totale L mm	Métré m	gestossen	Remarques:	Equ. par él. MF	Livraisons partielles				
			gauche	droite											
total						total					Poids:				

Colle de montage (Cartouche 290 ml) pces	Bande d'étanch. (rouleau 5.60 m) pces	Masse pour joints (cart. 290 ml), gris-clair RAL 7035 pces					
Primer (boîte 200 ml) pces	Colle d'étanch. (cart. 290 ml) pces	Equerres de montage pour couvertines type pces					
	Thermostop Type pces						
A remplir par Stahlton Bauteile SA	Remontée granit N	Extrémité visible AW	Extrémité visible A	Coupe à l'onglet G	Epargnage AS	Fabriqué	Prêt à charger

M.1005D206.1- / 1 Bruestungsabdeckungen_100621m



Couvertines de fenêtre Aluminium type ALB

Exécution spéciale

Livr. souhaitée le:

Page:

Objet:		Délai de liv.:	index:	Temps à saisir:
Entreprise:	Tel. Fax	à livrer avec: <input type="checkbox"/> Avis: M./ Mme.: <input type="checkbox"/> Sur préavis: Exp. usine Frick Tel:+41-62-865 74 29 <input type="checkbox"/> franco chantier <input type="checkbox"/> départ usine <input type="checkbox"/> Camion grue <input type="checkbox"/> Seul camion solo possible	Contrat no.	
			KA	
Architecte:		Commentant:	Date:	
		Facturation:	Resp. d' aff.:	
			Col. serv. ext.:	

Type ALB Pente: 3° ou 6° autres dim. sur demande Hauteur H1, H2: 50 ou 90 mm autres dim. sur demande

Pente: **6.0°** vers intérieur

Largeur: 141 - 260 par 20 mm
285 - 505 par 20 mm
> 505 sur demande

Retombée lat. pour balcon + bordure verticale BS

tôle de dilatation 60 mm (en vrac) selon liste séparée avec

Vue de l'extérieur **Coupe partielle** **Exécution des extrémités de la tablette**

Remontée SB 2 mm Retombée B 2 mm avec tôle de dilatation D sans remontée ni retombée O

Remontée PB 15 mm (exécution standard) 10 mm (sur commande)

avec remontée: Bordure vert. SB Bordure pour enduit PB avec retombée: pour balcon B

Longueur totale L (max. 2930 mm)

Exécution spéciale des extrémités de tablettes selon liste séparée

* Dim. de cote sup. tablette à cote sup. remontée

Exécution: **oxidé anod.**

Materiaux: Aluminium 2 mm, oxidé

Pos	Nbre de pièces total	Type (largeur) mm	Hauteurs			Extrémités tablettes (O etc.)		Epaisseur des remontées mm	Longueur totale L mm	Métré m	voir liste sép.	Eq. par él. Spéz.	Livraisons partielles		
			H1 mm	H2 mm	G mm	vue depuis l'extérieur									
			30	30		gauche	droite								
			30	30							<input type="checkbox"/>				
			30	30							<input type="checkbox"/>				
			30	30							<input type="checkbox"/>				
			30	30							<input type="checkbox"/>				
			30	30							<input type="checkbox"/>				
			30	30							<input type="checkbox"/>				
			30	30							<input type="checkbox"/>				
			30	30							<input type="checkbox"/>				
			30	30							<input type="checkbox"/>				
total									total				Poids		

Colle de montage (Cartouche 290 ml) pces	Bande d'étanch. (rouleau 5.60 r pces)	Masse pour joints (cart. 290 ml), gris-clair RAL 7035 pces
Primer (boîte 200 ml) pces	Colle d'étanch. (cart. 290 ml) pces	Equerres de montage Type (v. liste sép.)
	Thermostop Type pces	<input type="checkbox"/> Angle/Cale d'appui selon liste séparée
A remplir par Stahlton Bauteile SA	Remontée bordure verticale pour enduit	tôle de dilatation D
		Retombée p. balcon B
		bordure vert. BS
		Fabriqué
		Prêt à charger

M.1005D210.1e / 1 Bruestungsabdeckungen_100621m

Liste compl. pour couvertines Aluminium

No. de Liste de commande

Exéc. des tablettes exécution spéciale (épargnage spécial pour volets, pilier)

Livr. souhaitée le:

Objet:		Délai de liv.:	index:	Temps à saisir: X
Entreprise:	Tel. Fax	à livrer avec: <input type="checkbox"/> Avis: M./ Mme.: <input type="checkbox"/> Sur préavis: Exp. usine Frick Tel:+41-62-865 74 29 <input type="checkbox"/> franco chantier <input type="checkbox"/> départ usine <input type="checkbox"/> Camion grue <input type="checkbox"/> Seul camion solo possible	Contrat no. KA	
			Date: Resp. d' aff.: Col. serv. ext.:	
Architecte:		Commettant:		
		Facturation:		

Perspectives (Dimensions en mm)

* Dim. de cote sup. Tablette à cote sup. remontée

Epargn. pour volets + bordure vert. LS

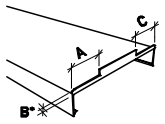

Epargn. pour volets + bordure pour enduit LP

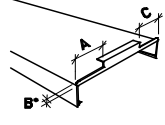

Epargn. Spécial + bordure vert. SS

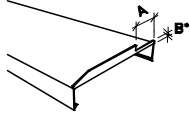

Epargn. Spécial + bordure pour enduit SP

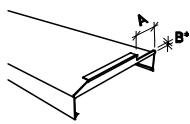

Epargn. pour pilier + tôle de dilat. AD sans tôle de dilat. AO

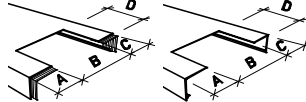

Epargn. pour pilier + bordure vert. + tôle de dilat. ASD sans tôle de dilat. ASO

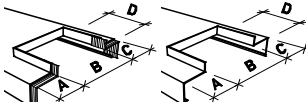

Epargn. p. pilier + bordure p. enduit + tôle de dilat. APD sans tôle de dilat. APO

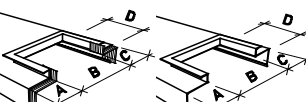

Exéc. des tablettes vue depuis l'ext.

Pos	A	B	C	Exéc. des tablettes vue depuis l'ext.	
				gauche	droite
				<input type="checkbox"/>	<input type="checkbox"/>
				<input type="checkbox"/>	<input type="checkbox"/>
				<input type="checkbox"/>	<input type="checkbox"/>
				<input type="checkbox"/>	<input type="checkbox"/>
Pos	A	B	C	gauche	droite
				<input type="checkbox"/>	<input type="checkbox"/>
				<input type="checkbox"/>	<input type="checkbox"/>
				<input type="checkbox"/>	<input type="checkbox"/>
				<input type="checkbox"/>	<input type="checkbox"/>
Pos	A	B	C	gauche	droite
				<input type="checkbox"/>	<input type="checkbox"/>
				<input type="checkbox"/>	<input type="checkbox"/>
				<input type="checkbox"/>	<input type="checkbox"/>
				<input type="checkbox"/>	<input type="checkbox"/>
Pos	A	B	C	gauche	droite
				<input type="checkbox"/>	<input type="checkbox"/>
				<input type="checkbox"/>	<input type="checkbox"/>
				<input type="checkbox"/>	<input type="checkbox"/>
				<input type="checkbox"/>	<input type="checkbox"/>

Epargn. pour pilier en extrémité ED + tôle de dilat.

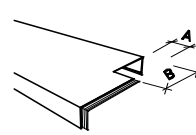

Epargn. pour pilier en extrémité EO sans tôle de dilat.

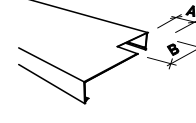

Epargn. pour pilier en extrémité + bordure vert. ESD + tôle de dilat.

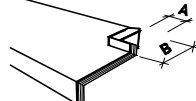

Epargn. pour pilier en extrém. + bordure vert. ESO sans tôle de dilat.

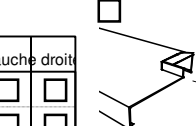

Epargn. p. pilier en extr. + bordure p. enduit EPD + tôle de dilat.

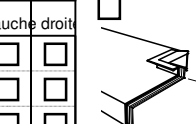

Epargn. p. pilier en extr. + bordure p. enduit EPO sans tôle de dilat.

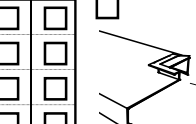

Exéc. des tablettes vue depuis l'ext.

Pos	A	B	Exéc. des tablettes vue depuis l'ext.	
			gauche	droite
			<input type="checkbox"/>	<input type="checkbox"/>
			<input type="checkbox"/>	<input type="checkbox"/>
			<input type="checkbox"/>	<input type="checkbox"/>
			<input type="checkbox"/>	<input type="checkbox"/>
Pos	A	B	gauche	droite
			<input type="checkbox"/>	<input type="checkbox"/>
			<input type="checkbox"/>	<input type="checkbox"/>
			<input type="checkbox"/>	<input type="checkbox"/>
			<input type="checkbox"/>	<input type="checkbox"/>
Pos	A	B	gauche	droite
			<input type="checkbox"/>	<input type="checkbox"/>
			<input type="checkbox"/>	<input type="checkbox"/>
			<input type="checkbox"/>	<input type="checkbox"/>
			<input type="checkbox"/>	<input type="checkbox"/>
Pos	A	B	gauche	droite
			<input type="checkbox"/>	<input type="checkbox"/>
			<input type="checkbox"/>	<input type="checkbox"/>
			<input type="checkbox"/>	<input type="checkbox"/>
			<input type="checkbox"/>	<input type="checkbox"/>
Pos	A	B	gauche	droite
			<input type="checkbox"/>	<input type="checkbox"/>
			<input type="checkbox"/>	<input type="checkbox"/>
			<input type="checkbox"/>	<input type="checkbox"/>
			<input type="checkbox"/>	<input type="checkbox"/>

Liste compl. pour couvertines Aluminium

No. de Liste de commande

Exéc. des tablettes exécution spéciale (coupe à l'onglet)

Livr. souhaitée le:

Objet:		Délai de liv.:	index:	Temps à saisir: X
Entreprise:	Tel. Fax	à livrer avec:	Contrat no. KA	
			Date:	
Architecte:		Commentant:	Resp. d' aff.:	
			Col. serv. ext.:	
		Facturation:		

Perspectives / Plan (Dimensions en mm / Angle en degré)

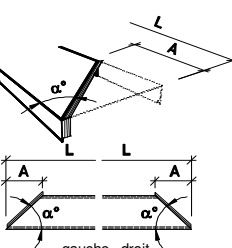
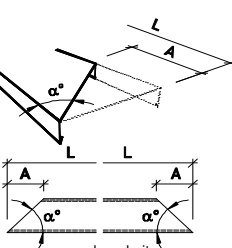
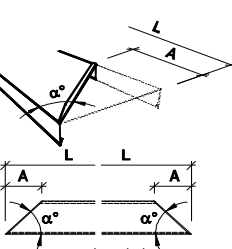
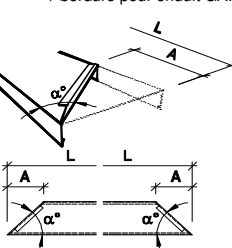
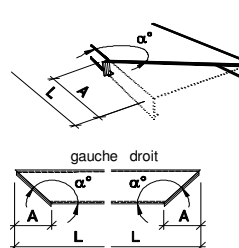
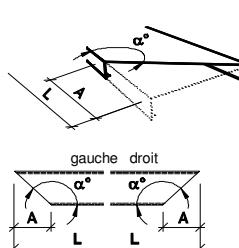
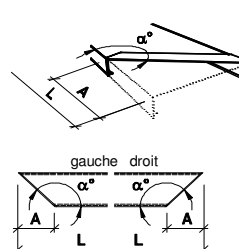
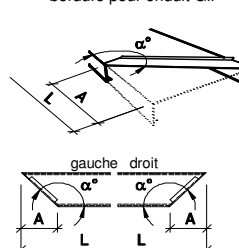
Exéc. des tablettes vue depuis l'ext.	Pos	A	α°	Exéc. des tablettes vue depuis l'ext.	
				gauche	droite
<input type="checkbox"/> Coupe à l'onglet (angle ext.) + tôle de dilat. GAD				<input type="checkbox"/>	<input type="checkbox"/>
				<input type="checkbox"/>	<input type="checkbox"/>
<input type="checkbox"/> Coupe à l'onglet (angle ext.) sans tôle de dilat. GAO				<input type="checkbox"/>	<input type="checkbox"/>
				<input type="checkbox"/>	<input type="checkbox"/>
<input type="checkbox"/> Coupe à l'onglet (angle ext.) + bordure vert. GAS				<input type="checkbox"/>	<input type="checkbox"/>
				<input type="checkbox"/>	<input type="checkbox"/>
<input type="checkbox"/> Coupe à l'onglet (angle ext.) + bordure pour enduit GAP				<input type="checkbox"/>	<input type="checkbox"/>
				<input type="checkbox"/>	<input type="checkbox"/>
<input type="checkbox"/> Coupe à l'onglet (angle int.) + tôle de dilat. GID				<input type="checkbox"/>	<input type="checkbox"/>
				<input type="checkbox"/>	<input type="checkbox"/>
<input type="checkbox"/> Coupe à l'onglet (angle int.) sans tôle de dilat. GIO				<input type="checkbox"/>	<input type="checkbox"/>
				<input type="checkbox"/>	<input type="checkbox"/>
<input type="checkbox"/> Coupe à l'onglet (angle int.) + bordure vert. GIS				<input type="checkbox"/>	<input type="checkbox"/>
				<input type="checkbox"/>	<input type="checkbox"/>
<input type="checkbox"/> Coupe à l'onglet (angle int.) + bordure pour enduit GIP				<input type="checkbox"/>	<input type="checkbox"/>
				<input type="checkbox"/>	<input type="checkbox"/>

M.1005D210.3a / 1 Brüstungsabdeckungen_100621m

Stahlton Bauteile AG Hauptstrasse 131 Postfach CH-5070 Frick
Tel +41 62 865 75 00 Fax +41 62 865 75 75 info@stahlton.ch www.stahlton-bauteile.ch

stahlton

Liste compl. pour couvertines Aluminium

No.

Liste de commande de

Exéc. des tablettes exécution spéciale (coupes à l'onglet avec évidements)

Livr. souhaitée le:

Objet:		Délai de liv.:	index:	Temps à saisir: X
Entreprise:	Tel. Fax	à livrer avec:	Contrat no. KA	
		<input type="checkbox"/> Avis: M./ Mme.: <input type="checkbox"/> Sur préavis: Exp. usine Frick Tel:+41-62-865 74 29 <input type="checkbox"/> franco chantier <input type="checkbox"/> départ usine <input type="checkbox"/> Camion grue <input type="checkbox"/> Seul camion solo possible	Date: 27.02.2017	Resp. d' aff.:
Architecte:		Commettant:	Col. serv. ext.:	
		Facturation:		

Perspectives (Dimensions en mm / Angle en degré)

Coupe à l'onglet avec découpages (angle ext.) avec tôle de dilatation GAED

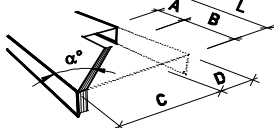

Coupe à l'onglet avec découpages (angle int.) avec tôle de dilatation GIED

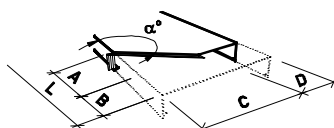

Coupe à l'onglet avec découpages (angle ext.) sans tôle de dilatation GAEO

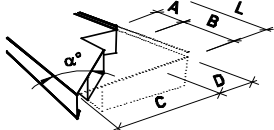

Coupe à l'onglet avec découpages (angle int.) sans tôle de dilatation GIEO

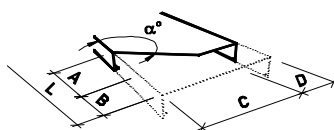

Coupe à l'onglet avec découpage (angle ext.) + bordure vert. avec tôle de dilatation GAESD

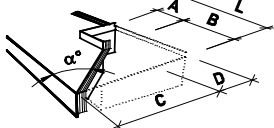

Coupe à l'onglet avec découpage (angle int.) + bordure vert. avec tôle de dilatation GIESD

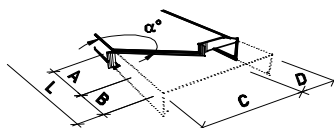

Coupe à l'onglet avec découpage (angle ext.) + bordure vert. sans tôle de dilatation GAESO

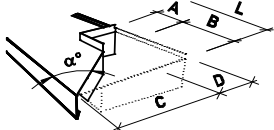

Coupe à l'onglet avec découpage (angle int.) + bordure vert. sans tôle de dilatation GIESO

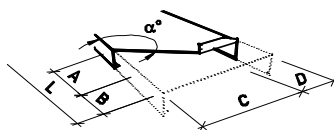

Coupe à l'onglet avec découpage (angle ext.) + bordure p. enduit avec tôle de dilatation GAEPD

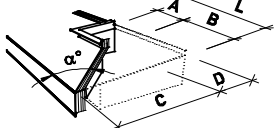

Coupe à l'onglet avec découpage (angle int.) + bordure p. enduit avec tôle de dilatation GIEPD

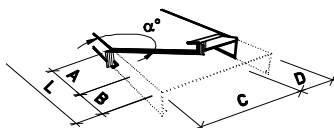

Coupe à l'onglet avec découpage (angle ext.) + bordure p. enduit sans tôle de dilatation GAEPO

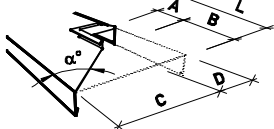

Coupe à l'onglet avec découpage (angle int.) + bordure p. enduit sans tôle de dilatation GIEPO

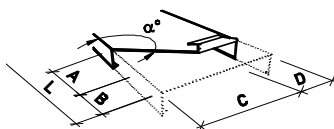

Exéc. des tablettes vue depuis text.

Pos	A	B	C	D	α°	Exéc. des tablettes	
						gauche	droite
						<input type="checkbox"/>	<input type="checkbox"/>
						<input type="checkbox"/>	<input type="checkbox"/>
						<input type="checkbox"/>	<input type="checkbox"/>
						<input type="checkbox"/>	<input type="checkbox"/>
						<input type="checkbox"/>	<input type="checkbox"/>
Pos	A	B	C	D	α°	gauche	droite
						<input type="checkbox"/>	<input type="checkbox"/>
						<input type="checkbox"/>	<input type="checkbox"/>
						<input type="checkbox"/>	<input type="checkbox"/>
						<input type="checkbox"/>	<input type="checkbox"/>
						<input type="checkbox"/>	<input type="checkbox"/>
Pos	A	B	C	D	α°	gauche	droite
						<input type="checkbox"/>	<input type="checkbox"/>
						<input type="checkbox"/>	<input type="checkbox"/>
						<input type="checkbox"/>	<input type="checkbox"/>
						<input type="checkbox"/>	<input type="checkbox"/>
						<input type="checkbox"/>	<input type="checkbox"/>
Pos	A	B	C	D	α°	gauche	droite
						<input type="checkbox"/>	<input type="checkbox"/>
						<input type="checkbox"/>	<input type="checkbox"/>
						<input type="checkbox"/>	<input type="checkbox"/>
						<input type="checkbox"/>	<input type="checkbox"/>
						<input type="checkbox"/>	<input type="checkbox"/>
Pos	A	B	C	D	α°	gauche	droite
						<input type="checkbox"/>	<input type="checkbox"/>
						<input type="checkbox"/>	<input type="checkbox"/>
						<input type="checkbox"/>	<input type="checkbox"/>
						<input type="checkbox"/>	<input type="checkbox"/>
						<input type="checkbox"/>	<input type="checkbox"/>

Couvertines béton type ZB

Exécution standard

Livr. souhaitée le:

Page:

Objet:		Délai de liv.:	index:
		à livrer avec:	Temps à saisir:
Entreprise:		<input type="checkbox"/> Avis:	Contrat no.
		M./	KA
		Mme.:	Date:
		<input type="checkbox"/> Sur préavis: Exp. usine Frick	Resp. d' aff.:
		Tel:+41-62-865 74 29	Col. serv. ext.:
		<input type="checkbox"/> franco chantier	
		<input type="checkbox"/> départ usine	
		<input type="checkbox"/> Camion grue	
		<input type="checkbox"/> Seul camion solo possible	
Architecte:		Commentant:	
		Facturation:	

Type ZB

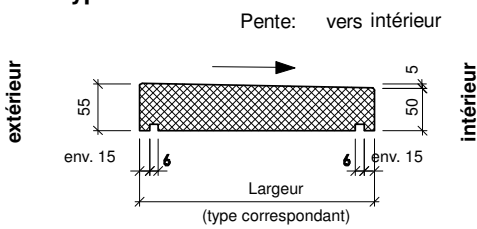

Type	Type
ZB 200	ZB 350
ZB 225	ZB 375
ZB 250	ZB 400
ZB 275	ZB 425
ZB 300	ZB 450
ZB 325	> ZB 450 spéc.

Vue de l'extérieur

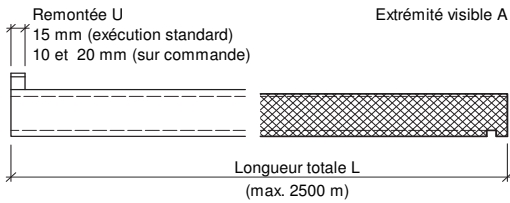

Exécution des extrémités de la tablette

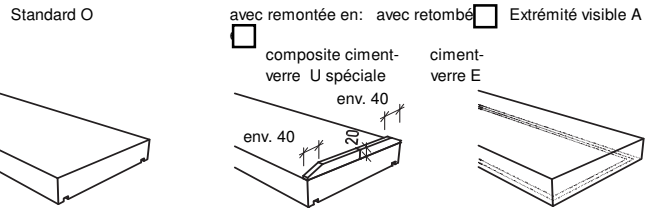

Couleur gris béton

Pos	Nbre de pièces total	Type (largeur) mm	Exéc. des tablettes vue depuis l'ext. (O ou A)		Epaisseur des remontées mm	Longueur totale L mm	Métré m	gestossen	Remarques:	Equ. par él. MS	Livraisons partielles				
			gauche	droite											
total						total					Poids:				
Colle de montage (Cartouche 290 ml) pces		Bande d'étanch. (rouleau 5.60 m) pces		Masse pour joints (cart. 310 ml), gris béton (002) pces		Equerres de montage pces		pour couvertines type							
Primer (boîte 200 ml) pces		Thermostop Type pces													
A remplir par Stahlton Bauteile SA		Remontée composite ciment-verre U		Extrémité visible A		Coupe à l'onglet G		Epargnage AS		Fabriqué		Prêt à charger			

M.1005D206.1 - / 1 Bruestungsabdeckungen_100621m

Couvertines béton type AB

Exécution hors série

Livr. souhaitée le:

Page:

Objet:		Délai de liv.:	index:	Temps à saisir:
Entreprise:	Tel. Fax	à livrer avec: <input type="checkbox"/> Avis: M./ Mme.: <input type="checkbox"/> Sur préavis: Exp. usine Frick Tel:+41-62-865 74 29 <input type="checkbox"/> franco chantier <input type="checkbox"/> départ usine <input type="checkbox"/> Camion grue <input type="checkbox"/> Seul camion solo possible	Contrat no.	
			KA	
Architecte:		Commentant:	Date:	Resp. d' aff.:
		Facturation:	Col. serv. ext.:	

Type AB

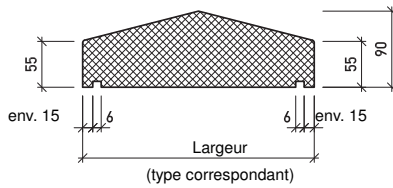

- | | |
|--------|--------|
| Type | Type |
| AB 220 | AB 350 |
| AB 250 | AB 520 |
| AB 280 | |
| AB 300 | |
| AB 320 | |

Vue de l'extérieur

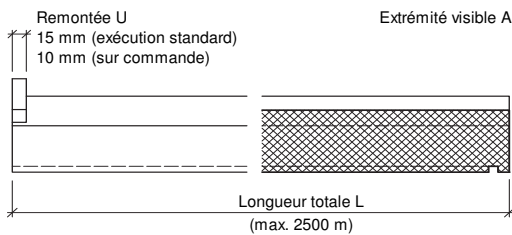

Exécution des extrémités de la tablette

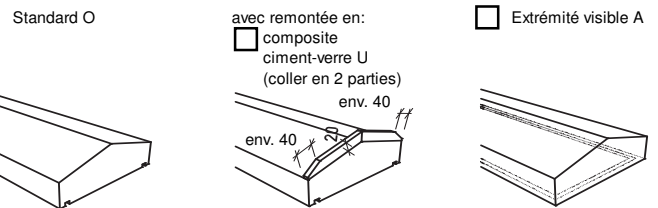

Couleur gris béton

Pos	Nbre de pièces total	Type (largeur) mm	Exéc. des tablettes vue depuis l'ext. (O ou A)		Epaisseur des remontées mm	Longueur totale L mm	Métré m	gestossen	Remarques:	Equ. par él. MS	Livraisons partielles				
			gauche	droite											
total						total					Poids:				
Colle de montage (Cartouche 290 ml) pces		Bande d'étanch. (rouleau 5.60 m) pces		Masse pour joints (cart. 310 ml), gris béton (002) pces		Equerres de montage pces		pour couvertines type							
Primer (boîte 200 ml) pces		Thermostop Type pces													
A remplir par Stahlton Bauteile SA		Remontée composite ciment-verre U		Extrémité visible A		Coupe à l'onglet G		Epargnage AS		Fabriqué		Prêt à charger			

M.1005D206.1 - / 1 Bruestungsabdeckungen_100621m

Couvertines béton type BB

Exécution hors série

Livr. souhaitée le:

Page:

Objet:		Délai de liv.:	index:	Temps à saisir:
Entreprise:	Tel. Fax	à livrer avec:	Contrat no.	
		<input type="checkbox"/> Avis: M./ Mme.: <input type="checkbox"/> Sur préavis: Exp. usine Frick Tel:+41-62-865 74 29 <input type="checkbox"/> franco chantier <input type="checkbox"/> départ usine <input type="checkbox"/> Camion grue <input type="checkbox"/> Seul camion solo possible	KA	
Architecte:		Committant:	Date:	
		Facturation:	Resp. d' aff.:	
			Col. serv. ext.:	

Type BB

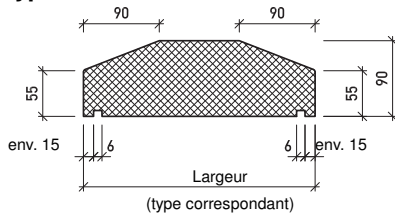

- Type
- BB 300
 - BB 400
 - BB 440
 - BB 480

Vue de l'extérieur

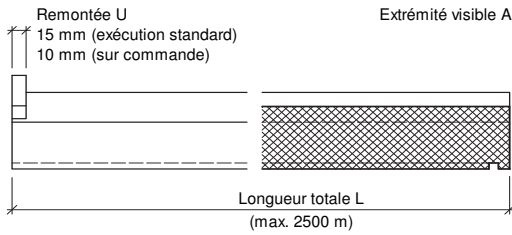

Exécution des extrémités de la tablette

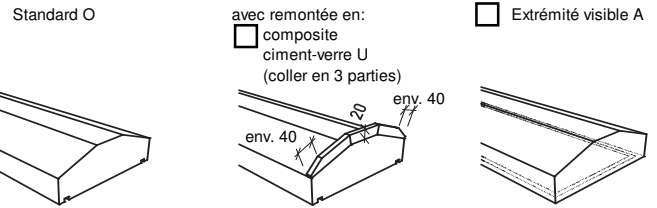

Couleur gris béton

Pos	Nbre de pièces total	Type (largeur) mm	Exéc. des tablettes vue depuis l'ext. (O ou A)		Epaisseur des remontées mm	Longueur totale L mm	Métré m	gestossen	Remarques:	Equ. par él. MS	Livraisons partielles				
			gauche	droite											
total						total					Poids:				
Colle de montage (Cartouche 290 ml) pces		Bande d'étanch. (rouleau 5.60 m) pces		Masse pour joints (cart. 310 ml), gris béton (002) pces		Equerres de montage pces		pour couvertines type							
Primer (boîte 200 ml) pces		Thermostop Type pces													
A remplir par Stahlton Bauteile SA		Remontée composite ciment-verre U		Extrémité visible A		Coupe à l'onglet G		Epargnage AS		Fabriqué		Prêt à charger			

M.1005D206.1 / 1 Bruestungsabdeckungen_100621m



Angle d'appui type AW-EPS

Couvertines

Livr. souhaitée le:

Page:

Objet:		Délai de liv.:	index:	Temps à saisir:
Entreprise:	Tel. Fax	à livrer avec:	Contrat no.	
		<input type="checkbox"/> Avis: M./ Mme.: <input type="checkbox"/> Sur préavis: Exp. usine Frick Tel:+41-62-865 74 29 <input type="checkbox"/> franco chantier <input type="checkbox"/> départ usine <input type="checkbox"/> Camion grue <input type="checkbox"/> Seul camion solo possible	KA	
Architecte:		Commettant:	Date:	
		Facturation:	Resp. d' aff.:	
			Col. serv. ext.:	

Angle d'appui type: **AW-EPS** H = 40 mm (Exécution standard: H = 40 mm)

Coupe transversale

Isométrie

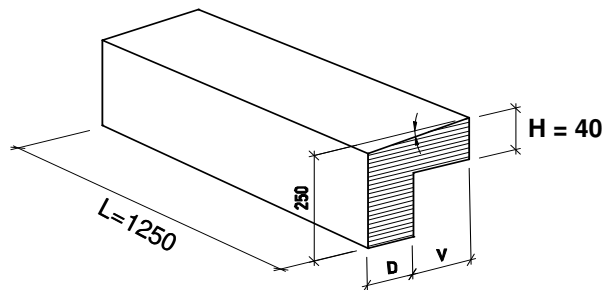
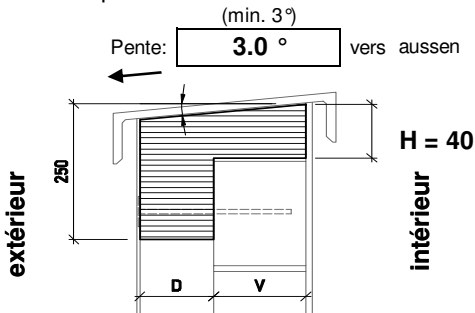

Dim. D = 100, 120, 140, 160, 180, 200, 220, 240, 260, 280, 300 mm

Dim. V = 70, 90, 115, 140, 160 mm

Type	Dim. de l'isol. D mm	Dim. V mm	Long. L mm	Nbre de pièces total	Métré m	Remarques	Livraisons partielles			
100 / 70	100	70	1250							
100 / 90	100	90	1250							
100 / 115	100	115	1250							
100 / 140	100	140	1250							
120 / 70	120	70	1250							
120 / 90	120	90	1250							
120 / 115	120	115	1250							
120 / 140	120	140	1250							
140 / 70	140	70	1250							
140 / 90	140	90	1250							
140 / 115	140	115	1250							
140 / 140	140	140	1250							
			1250							
			1250							
			1250							
			1250							
A remplir par Stahlton Bauteile SA	Métré m	Nbre de chevilles pour isolation (2 par élément)				Fabriqué	Prêt à charger			

M.1005D200.2c / 1 Bruestungsabdeckungen_100621m

Cale d'appui type AK-EPS

Couvertines

Livr. souhaitée le:

Page:

Objet:		Délai de liv.:	index:	Temps à saisir:
Entreprise:	Tel. Fax	à livrer avec:	Contrat no.	
		<input type="checkbox"/> Avis: M./ Mme.: <input type="checkbox"/> Sur préavis: Exp. usine Frick Tel:+41-62-865 74 29 <input type="checkbox"/> franco chantier <input type="checkbox"/> départ usine <input type="checkbox"/> Camion grue <input type="checkbox"/> Seul camion solo possible	KA	
Architecte:		Commettant:	Date:	
		Facturation:	Resp. d' aff.:	
			Col. serv. ext.:	

Angle d'appui type: **AK-EPS** H = 40 mm (Exécution standard: H = 40 mm)

Coupe transversale

Isométrie

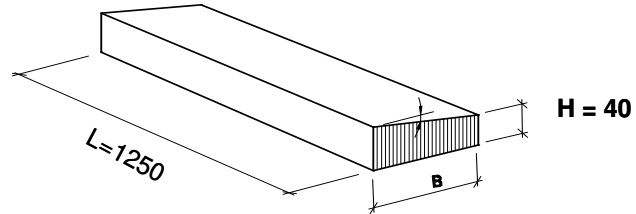
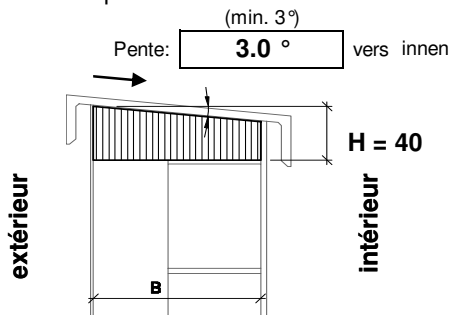

Dim. B = - 450mm
Mass H = - 200mm

Largeur B mm	Long. L mm	Nbre de pièces total	Métré m	Remarques	Livraisons partielles			
	1250							
	1250							
	1250							
	1250							
	1250							
	1250							
	1250							
	1250							
	1250							
	1250							
	1250							
	1250							
	1250							
	1250							
	1250							
	1250							
	1250							
A remplir par Stahlton Bauteile SA	Métré m					Fabriqué	Prêt à charger	

M.1005D200.2c / 1 Bruestungsabdeckungen_100621m



Fixations

Livr. souhaitée le:

Page:

Objet:		Délai de liv.:	index:	Temps à saisir:
Entreprise:	Tel. Fax	à livrer avec:	Contrat no.	
			KA	
Architecte:		Commettant:	Date:	Resp. d' aff.:
			Facturation:	Col. serv. ext.:

Montagewinkel Typ MF *
(zingué au feu)
Isométrie

* y compris 1 vis/cheville

Montagewinkel Typ MR *
(zingué au feu)
Isométrie

* y compris 1 vis/cheville

Montagewinkel Typ MS **
(inoxydable)
Isométrie

** y compris 2 vis/chevilles
Exécution spéciale: (sur commande)
V = 350 mm, H = 195, 250 mm

Type (H / V)	Dim. de l'isol. mm	Longueurs		Position trous oblongs		total pièces	Remarques	Livraisons partielles				
		horizontale H mm	verticale V mm	horizontale X mm	verticale Y mm							
Exécution standard	MS	75 / 200	80	75	200	15	80					
		95 / 200	100	95	200	35	80					
		115 / 200	120	115	200	55	80					
		135 / 200	140	135	200	75	80					
		155 / 200	160	155	200	95	80					
		175 / 200	180	175	200	105	80					
	MS	75 / 250	80	75	250	15	80					
		95 / 250	100	95	250	35	80					
		115 / 250	120	115	250	55	80					
		135 / 250	140	135	250	75	80					
		155 / 250	160	155	250	95	80					
		175 / 250	180	175	250	105	80					
Exécution spéciale												
A remplir par Stahlton Bauteile SA							Fabriqué	Prêt à charger				

M.1005D200.1c / 1 Fensterbaenke_090203h

Thermostop (pour équerres de montage)

Tablette de fenêtre, seuils, Couvertines

Livr. souhaitée le:

Page:

Objet:		Délai de liv.:	index:	Temps à saisir:
Entreprise:	Tel. Fax	à livrer avec: <input type="checkbox"/> Avis: <input type="checkbox"/> M./ <input type="checkbox"/> Mme.: <input type="checkbox"/> Sur préavis: Exp. usine Frick <input type="checkbox"/> Tel:+41-62-865 74 29 <input type="checkbox"/> franco chantier <input type="checkbox"/> départ usine <input type="checkbox"/> Camion grue <input type="checkbox"/> Seul camion solo possible	Contrat no.	
			KA	
Architecte:		Commettant:	Date:	
		Facturation:	Resp. d' aff.:	
			Col. serv. ext.:	

<p>Thermostop Type TSF * pour Type MF, MR et MFA</p>	<p>Thermostop Type TSS * pour Type MS</p>	<p>Thermostop Type TSP * pour Type MS spéciale</p> <p>H = 250, 350 mm</p>
---	--	--

*** Lors de l'utilisation de T hermostop (10 mm) prévoir des équerres de montage avec projection adaptée**

Pos	Type	H mm	total pièces	Remarques	Livraisons partielles			
total								

A remplir par Stahlton Bauteile SA		Fabriqué	Prêt à charger

M.1005D200.1c / 1 Fensterbaerke_090203h

Tôle de jointure (en vrac)

Tablette de fenêtre, seuils, Couvertines

Livr. souhaitée le:

Page:

Objet:		Délai de liv.:	index:	Temps à saisir:
Entreprise:	Tel. Fax	à livrer avec:	Contrat no.	
		Avis: M./ Mme.: <input type="checkbox"/> Sur préavis: Exp. usine Frick Tel:+41-62-865 74 29 <input type="checkbox"/> franco chantier <input type="checkbox"/> départ usine <input type="checkbox"/> Camion grue <input type="checkbox"/> Seul camion solo possible	KA	
Architecte:		Committant:	Date:	Resp. d' aff.:
		Facturation:	Col. serv. ext.:	

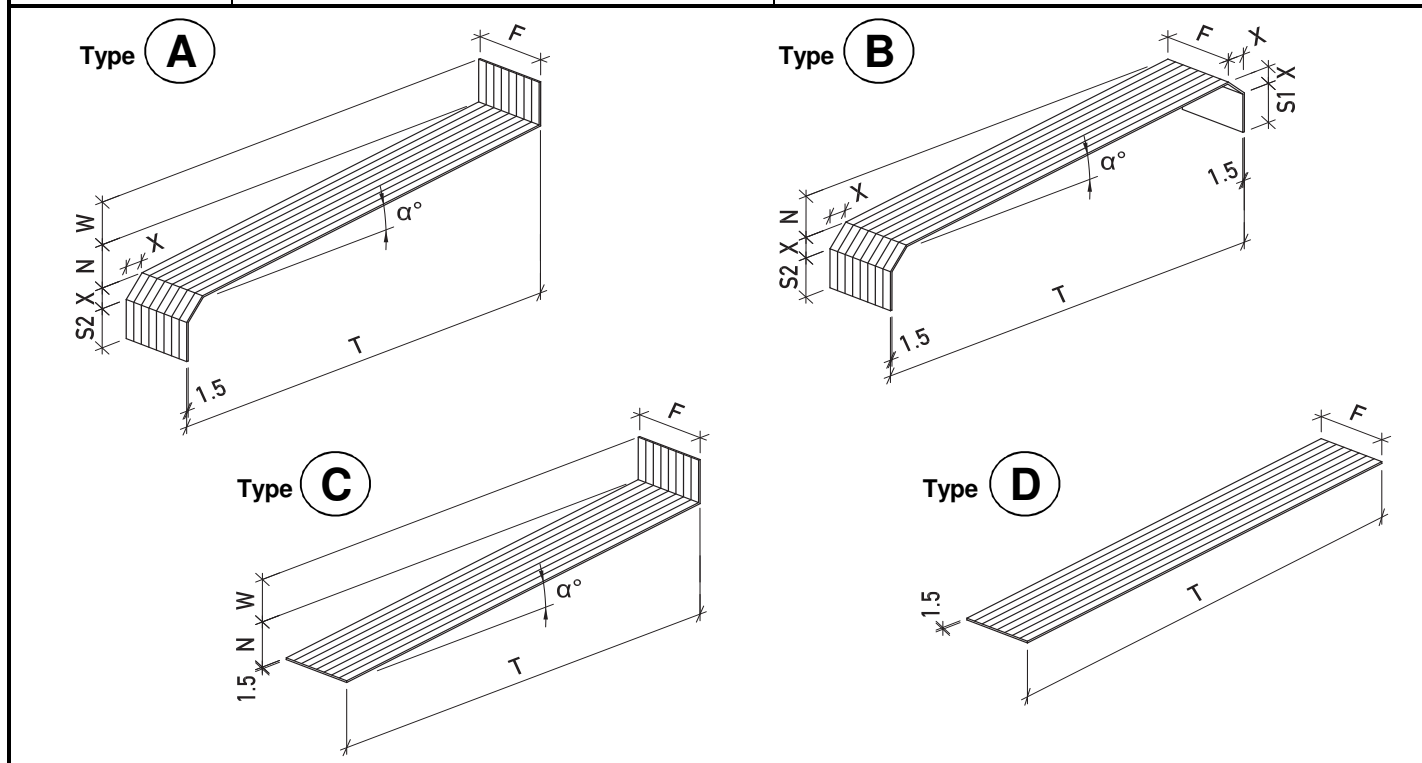

Pos	Nbre de pièces total	Type tablette (p.ex. EJ 250)	Type	Fugenblech Typ / Masse										Livraisons partielles				
				F mm	T mm	S1 mm	S2 mm	X mm	N mm	W mm	α °	Abwicklung mm						
Exécution standard																		
Exécution spéciale																		
total																		
A remplir par Stahlton Bauteile SA												Fabriqué		Prêt à charger				

M.1005D200.1c / 1 Fensterbaenke_090203h

Liste compl. pour couvertines

Coupes à l'onglet angles extérieurs

No.

de

Liste de commande

Livr. souhaitée le:

Objet:		Délai de liv.: à livrer avec:	index: Temps à saisir: X
Entreprise:	Tel. Fax	Avis: M./ Mme.: <input type="checkbox"/> Sur préavis: Exp. usine Frick Tel:+41-62-865 74 29 <input type="checkbox"/> franco chantier <input type="checkbox"/> départ usine <input type="checkbox"/> Camion grue <input type="checkbox"/> Seul camion solo possible	Contrat no. KA Date: Resp. d' aff.: Col. serv. ext.:
Architecte:		Committant: Facturation:	

Pente vers: intérieur

Plan

Dimensions en mm / Angle en degré

Plan

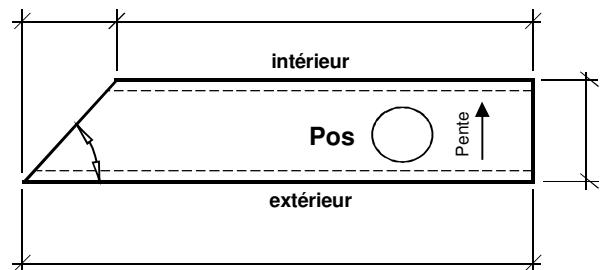
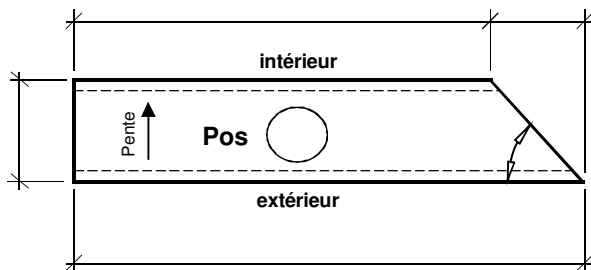
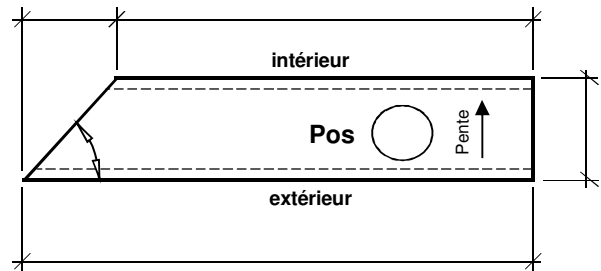
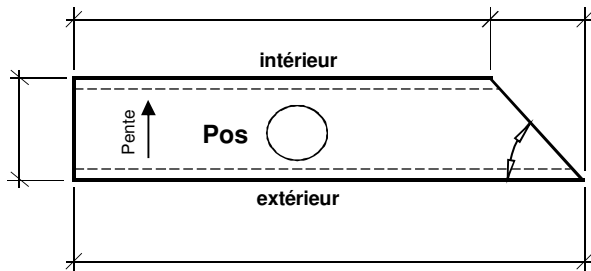
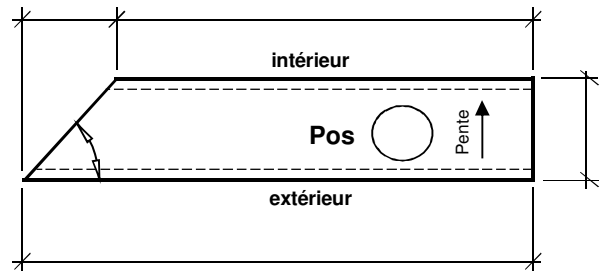
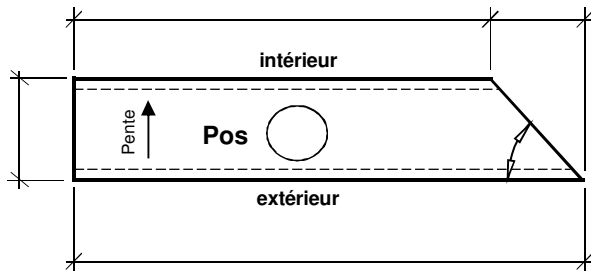
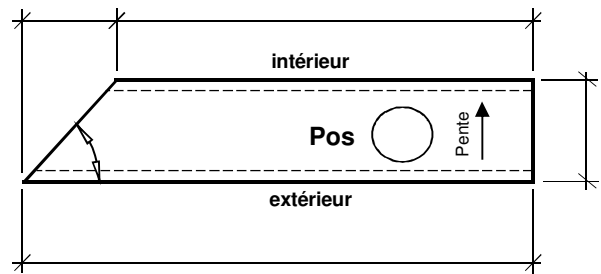
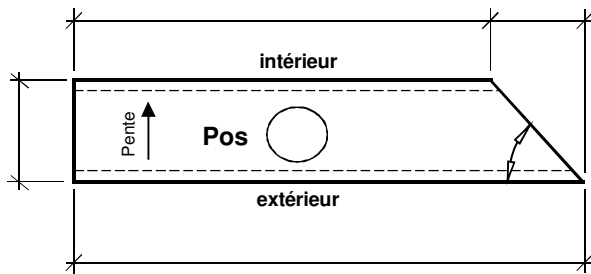

M.1005D204.xyz / 1 Brüstungsabdeckungen_100621m

Liste compl. pour couvertines

Coupes à l'onglet angles internes et spéciaux

No.

de

Liste de commande

Livr. souhaitée le:

Objet:		Délai de liv.: à livrer avec: <input type="checkbox"/> Avis: M./ Mme.: <input type="checkbox"/> Sur préavis: Exp. usine Frick Tel:+41-62-865 74 29 <input type="checkbox"/> franco chantier <input type="checkbox"/> départ usine <input type="checkbox"/> Camion grue <input type="checkbox"/> Seul camion solo possible	index: Temps à saisir: X
Entreprise:	Tel. Fax	Commettant: Facturation:	Contrat no. KA Date: Resp. d' aff.: Col. serv. ext.:
Architecte:			

Pente vers: intérieur

Plan

Dimensions en mm / Angle en degré

Plan

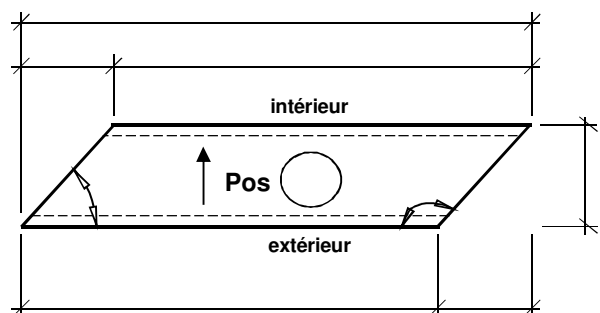
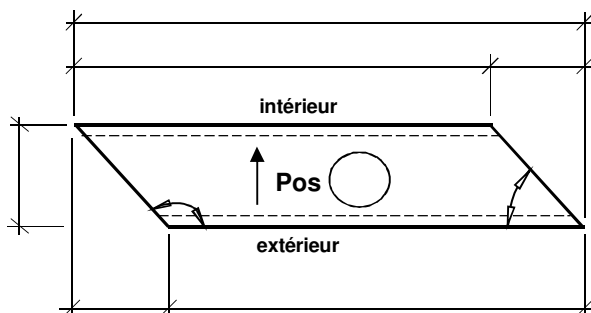
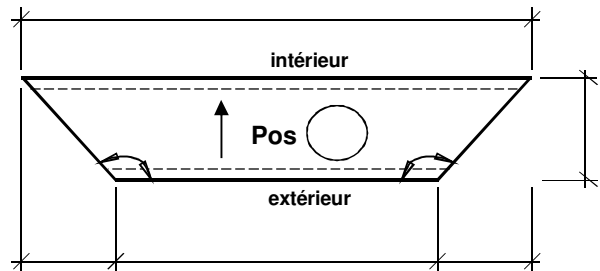
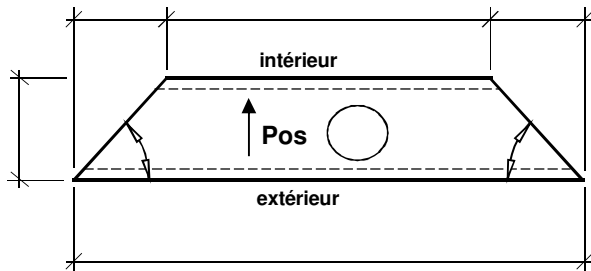
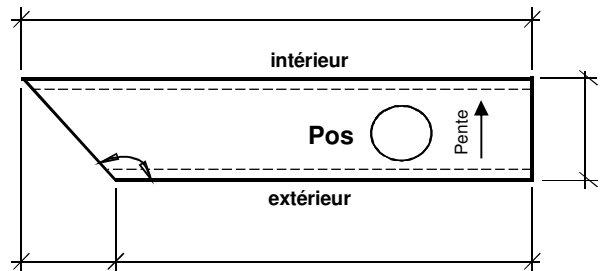
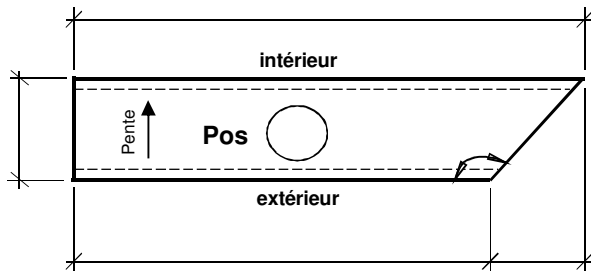
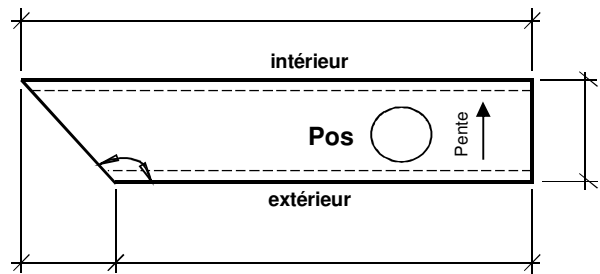
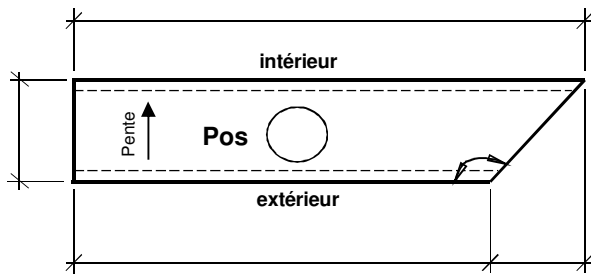

M.1005D204.xyz / 1 Brüstungsabdeckungen_100621m

Livr. souhaitée le:

Objet:		Délai de liv.: à livrer avec:	index: Temps à saisir: X
Entreprise:	Tel. Fax	Avis: M./ Mme.: <input type="checkbox"/> Sur préavis: Exp. usine Frick Tel:+41-62-865 74 29 <input type="checkbox"/> franco chantier <input type="checkbox"/> départ usine <input type="checkbox"/> Camion grue <input type="checkbox"/> Seul camion solo possible	Contrat no. KA Date: Resp. d' aff.: Col. serv. ext.:
Architecte:		Commettant: Facturation:	

Pente vers: intérieur

Plan

Dimensions en mm / Angle en degré

Plan

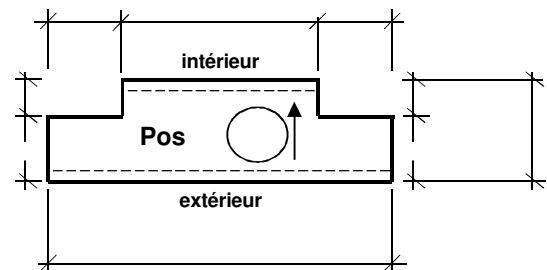
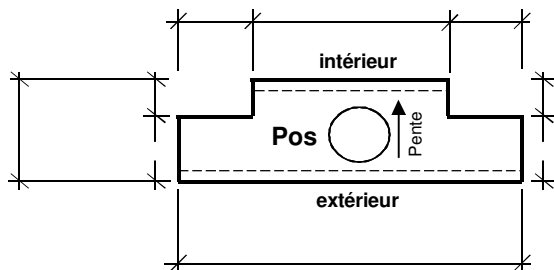
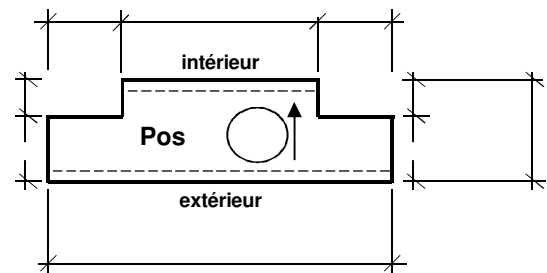
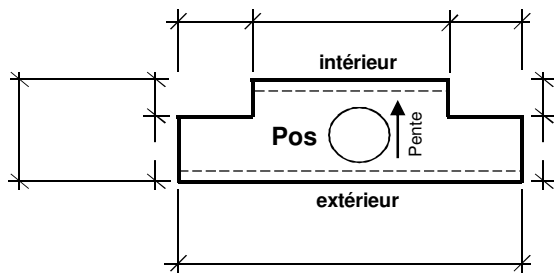
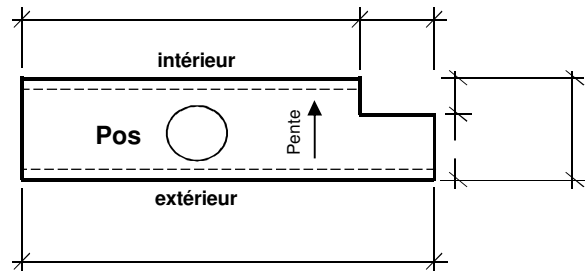
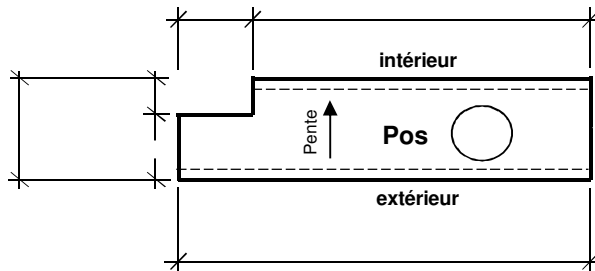
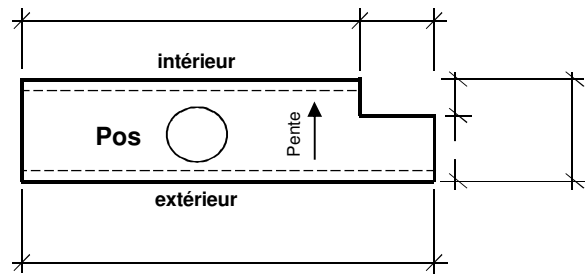
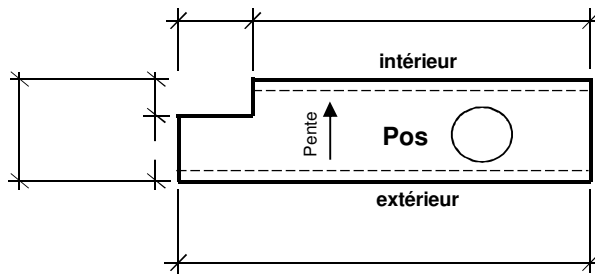

M.1005D204.xyz / 1 Bruestungsabdeckungen_100621m

Liste compl. pour couvertines

Coupes à l'onglet avec évidements

No.

de

Liste de commande

Livr. souhaitée le:

Objet:		Délai de liv.: à livrer avec:	index: Temps à saisir: X
Entreprise:	Tel. Fax	Avis: M./ Mme.: <input type="checkbox"/> Sur préavis: Exp. usine Frick Tel:+41-62-865 74 29 <input type="checkbox"/> franco chantier <input type="checkbox"/> départ usine <input type="checkbox"/> Camion grue <input type="checkbox"/> Seul camion solo possible	Contrat no. KA Date: Resp. d' aff.: Col. serv. ext.:
Architecte:		Committant: Facturation:	

Pente vers: intérieur

Plan

Dimensions en mm / Angle en degré

Plan

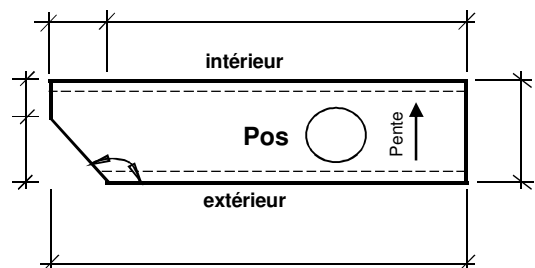
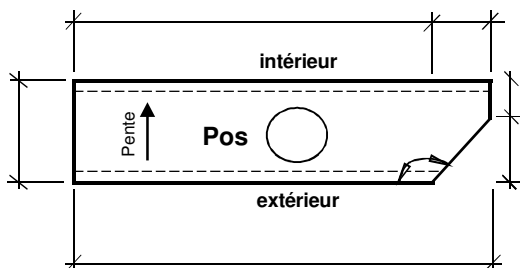
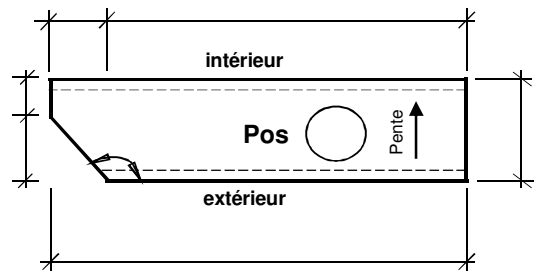
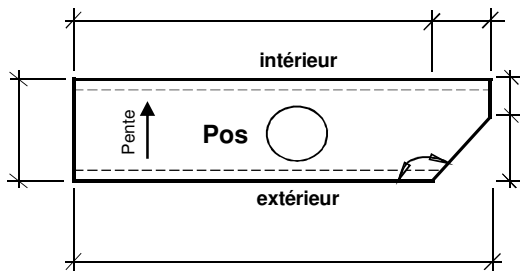
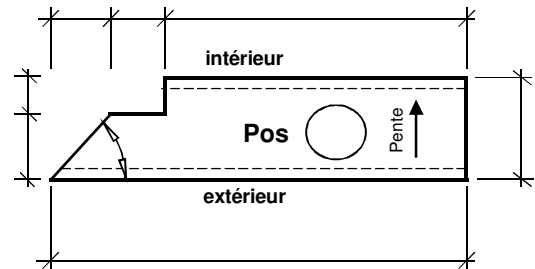
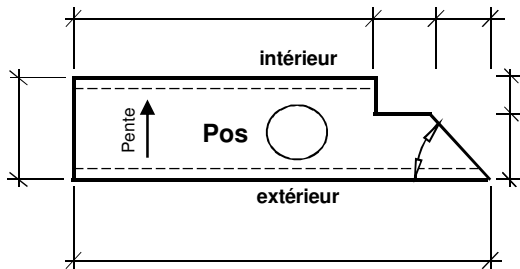
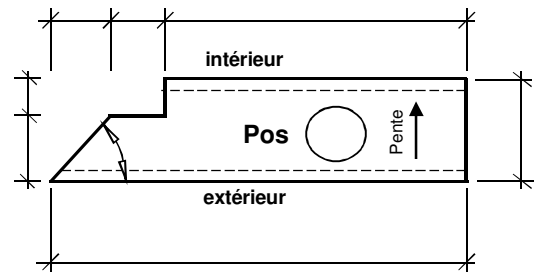
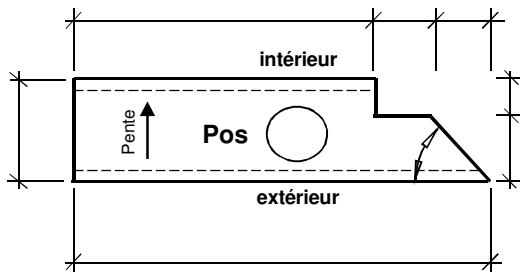

M.1005D204.xyz / 1 Bruestungsabdeckungen_100621m

Liste compl. pour couvertines

Formes spéciale

No.

de

Liste de commande

Livr. souhaitée le:

Objet:		Délai de liv.: à livrer avec: Avis: M./ Mme.: <input type="checkbox"/> Sur préavis: Exp. usine Frick Tel:+41-62-865 74 29 <input type="checkbox"/> franco chantier <input type="checkbox"/> départ usine <input type="checkbox"/> Camion grue <input type="checkbox"/> Seul camion solo possible	index:	Temps à saisir: X
Entreprise:	Tel. Fax		Contrat no. KA	Date: Resp. d' aff.: Col. serv. ext.:
Architecte:		Commettant: Facturation:		

Plan	Dimensions en mm / Angle en degré	Pente vers: intérieur Plan